

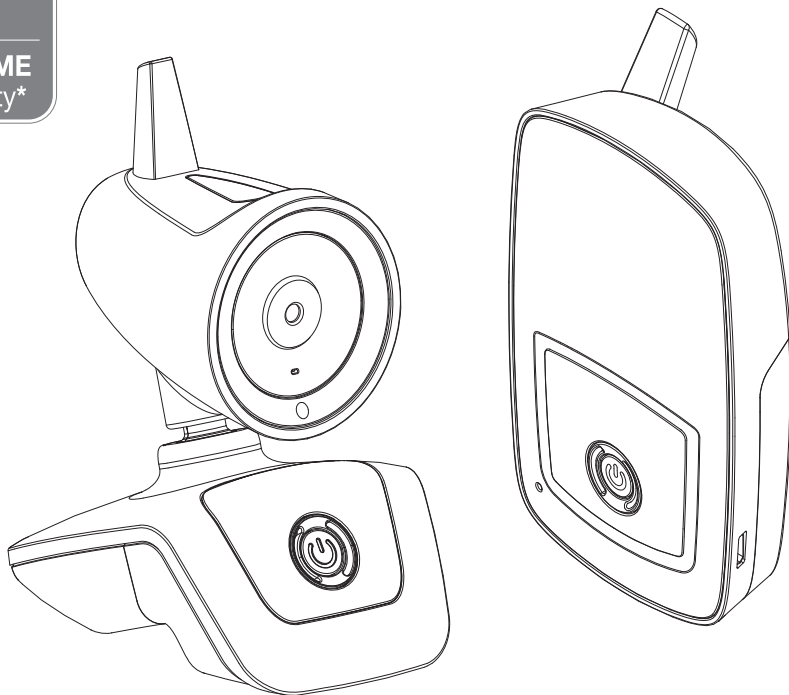

babymoov[®]
with mums

Garantie
À VIE*

LIFETIME
Warranty*



Yoo-Travel

Réf. : A014416

Notice d'utilisation • Instructions for use • Benutzungsanleitung • Gebruikshandleiding
Instrucciones de uso • Instruções de uso • Istruzioni per l'uso • Návod k použití
Instrucțiuni de utilizare • Instrukcja użytkowania • Brugsanvisning • دليل المستخدم

Babymoov
Parc Industriel des Gravanches
16, rue Jacqueline Auriol
63051 Clermont-Ferrand 2 - France
www.babymoov.com

Hotline (only for France) :

04 73 28 37 37

Designed and engineered
by Babymoov in France



**COMMANDES - CONTROLS - BEDIENELEMENTE - BEDIENINGSORGANEN
MANDOS - COMANDOS - COMANDI - OVLÁDACÍ PRVKY
COMENZI - STEROWANIE - KONTROL - مفاتيح التحكم**

Caméra - Camera - Kamera - Camera - Cámara - Câmera
Videocamera - Kamera - Cameră - Kamera - Kamera - كاميرا

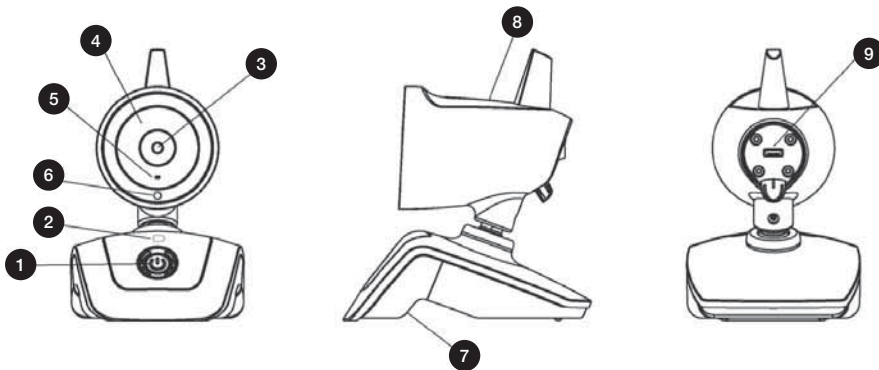

Récepteur - Receiver - Empfänger - Ontvanger - Receptor - Receptor
Ricevitore - Přijímač - Unitate receptor - Odbiornik - Modtager - جهاز استقبال استقبال

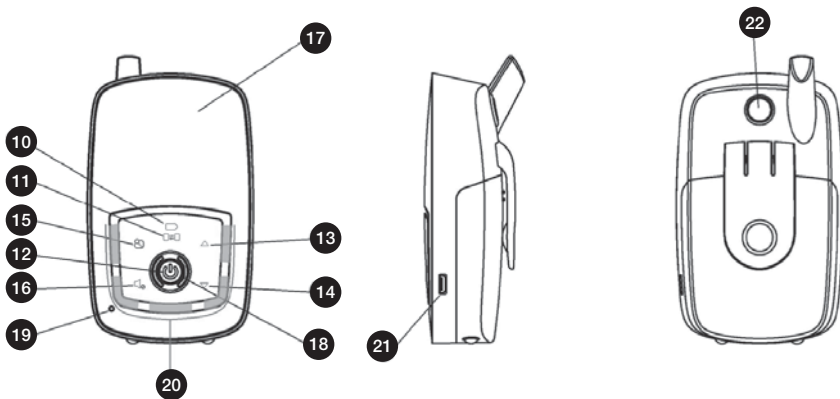

EC DÉCLARATION DE CONFORMITÉ

Babymoov
Parc Industriel des Gravanches
16, rue Jacqueline Auriol
63051 Clermont Ferrand cedex 2
France

Déclare que le produit suivant :

Modèle : Yoo-Travel

Référence : A014416

Modèle : VBC39

est conforme aux normes harmonisées appropriées suivantes :

EMC : EN 301489-1 V2.2.0 (2017-03)
EN 301489-17 V3.2.0 (2017-03)

Radio : EN 300328 V2.1.1 (2016-11)

Health : EN 62311: 2008

Safety : EN 60065: 2014

En accord avec les dispositions de la directive du Conseil 99/05/CE sur l'équipement par radio et l'équipement terminal de télécommunications et la reconnaissance mutuelle de leur conformité.

Nom : Mr Laurent Windenberger

Fonction : Directeur marketing

Signature :

Date : 01/09/2017



EC DECLARATION OF CONFORMITY

Babymoov
Parc Industriel des Gravanches
16, rue Jacqueline Auriol
63051 Clermont Ferrand cedex 2
France

Declare that the following product(s):

Model: Yoo-Travel

Reference: A014416

Model: VBC39

is in conformity with the following relevant harmonised:

EMC: EN 301489-1 V2.2.0 (2017-03)
EN 301489-17 V3.2.0 (2017-03)

Radio: EN 300328 V2.1.1 (2016-11)

Health: EN 62311: 2008

Safety: EN 60065: 2014

Following the provisions of Council Directive 99/05/CE on radio equipment and telecommunications terminal equipment and the mutual recognition of their conformity.

Name: Mr Laurent Windenberger

Function: Directeur marketing

Signature:

Date: 01/09/2017



5 - 12 **FR**

13 - 20 **EN**

21 - 28 **DE**

29 - 36 **NL**

37 - 44 **ES**

45 - 52 **PT**

53 - 60 **IT**

61 - 68 **CZ**

69 - 76 **RO**

77 - 84 **PL**

85 - 92 **DK**

93 - 100 **AR**

Merci d'avoir choisi notre babyphone Yoo-Travel. Nous vous invitons à lire attentivement cette notice d'utilisation, afin d'exploiter au mieux votre appareil et lui assurer une durée de vie optimale. Toutefois, si vous observez un défaut ou si vous rencontrez un quelconque problème, veuillez contacter notre service consommateur.

FONCTIONS PRINCIPALES

- Technologie entièrement numérique FHSS sans aucune interférence.
- Portée 250 m dans un espace ouvert. Les portées mentionnées sur le pack sont des portées mesurées en champs libre. Il suffit donc de diviser la portée annoncée par 3 pour avoir une estimation de la portée en champs réel (présence de murs...).
- Contrôle à distance de la caméra pour voir le bébé pendant son sommeil.
- Mise en marche automatique de l'écran quand la voix du bébé est détectée.
- Écran couleur 2.4".
- Fonction talkie-walkie.
- Vision nocturne automatique pour une meilleure visibilité dans le noir.
- Contrôle à distance de la sensibilité du microphone, de la lumière nocturne et du volume du haut-parleur sur la caméra.
- Menu sur écran pour ajuster la luminosité de l'image et le zoom.
- Indicateur de niveau visuel pour le son.
- Indicateur de température de la chambre de bébé sur l'écran.
- Alerte automatique quand la vidéo et le son sont hors de portée.
- Indicateur de niveau de la batterie.
- Le récepteur peut fonctionner avec 4 caméras.
- Le récepteur et la caméra sont équipés de batteries Lithium rechargeables.

AVERTISSEMENTS

- Le babyphone Yoo-Travel ne doit pas être perçu comme un appareil médical. En plus de l'utilisation du babyphone Yoo-Travel, il est vivement recommandé que votre bébé fasse régulièrement l'objet d'un contrôle direct de la part d'un adulte. Les bébés prématurés ou les enfants considérés comme à risque doivent faire l'objet d'un contrôle par votre pédiatre ou autre personnel de santé.
- Ne vous éloignez jamais de votre enfant hors de la maison, même un court instant.
- Ne pas laisser à la portée des enfants.
- Ne pas utiliser le babyphone Yoo-Travel près d'une source d'eau (salle de bain, évier).
- Utilisez toujours la batterie du récepteur fournie par le fabricant : si la batterie est endommagée, elle doit être remplacée par le fabricant, son service après-vente ou des personnes de qualification similaire afin d'éviter un danger.
- Pour une utilisation optimale de votre babyphone Yoo-Travel, et pour limiter toute interférence, nous vous recommandons de ne brancher aucun autre appareil électrique sur la même prise que votre babyphone Yoo-Travel (n'utilisez pas de bloc multiprise).
- L'appareil ne doit pas être exposé à des égouttements ou éclaboussements et aucun objet contenant des liquides, comme des vases, ne doit être placé sur l'appareil.
- Risque d'explosion si la batterie n'est pas bien remplacée. Remplacer seulement avec la même ou un type de batterie équivalente.
- Les batteries (compartiment batterie ou batteries installées) ne doivent pas être exposées à une chaleur excessive comme l'ensoleillement, le feu ou tout autre source de chaleur
- Les prises principales ou le coupleur de l'appareil est utilisé comme un système déconnecté, ce système doit toujours rester facilement utilisable.

PRÉCAUTIONS D'EMPLOI

- N'utilisez que les adaptateurs secteur fournis. L'utilisation d'autres adaptateurs est susceptible d'endommager le babyphone.
- Lorsque vous n'utilisez pas le babyphone pendant une période prolongée, retirez la batterie du récepteur pour éviter tout dommage lié à une fuite de batterie.
- Débranchez l'adaptateur secteur de la prise murale lorsque vous n'utilisez pas le babyphone.
- Le babyphone fonctionne mieux dans une plage de température comprise entre 0 °C et + 40 °C
- N'exposez pas, de manière prolongée, le babyphone aux rayons directs du soleil et ne le placez pas à proximité d'une source de chaleur, dans une pièce humide, ou très poussiéreuse.
- Ne démontez pas l'appareil : il ne contient aucune pièce susceptible d'être utilisée de manière isolée.
- Les équipements électriques et électroniques font l'objet d'une collecte sélective. Ne pas se débarrasser des déchets d'équipements électriques et électroniques avec les déchets municipaux non triés, mais procéder à leur collecte sélective.



Ce symbole indique à travers l'Union Européenne que ce produit ne doit pas être jeté à la poubelle ou mélangé aux ordures ménagères, mais faire l'objet d'une collecte sélective.

ACCESSOIRES STANDARDS

- a. Caméra
- b. Récepteur
- c. Batterie 3.7 Li Polymère rechargeable (installée dans le récepteur et la caméra)

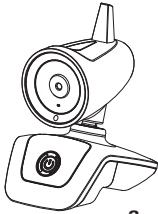

a



b

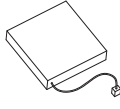

c

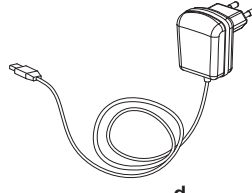

d



e

- d. 2 adaptateurs secteur 5 V
- e. Mode d'emploi

COMMANDES

Caméra

- 1. Bouton On/Off
- 2. Icône de marche / batterie faible
- 3. Objectif de la caméra
- 4. Led infrarouge pour vision nocturne
- 5. Microphone
- 6. Capteur de lumière
- 7. Haut-parleur
- 8. Veilleuse
- 9. Port micro USB

Récepteur

- 10. Icône de marche / batterie faible
- 11. Icône de connexion
- 12. Bouton ON/OFF
- 13. Touche haut
- 14. Touche bas
- 15. Touche menu
- 16. Touche « muet » du haut parleur
- 17. Écran numérique
- 18. Haut parleur
- 19. Microphone
- 20. Alarme visuelle
- 21. Port micro USB
- 22. Bouton talkie-walkie

INSTALLATION DE L'APPAREIL

1. Installation sur une surface

Placez la caméra sur une surface plane et à une distance comprise entre 1 m et 2,50 m de la tête du bébé. Orientez l'objectif de la caméra et le microphone vers le bébé.

ALIMENTATION

A. CAMÉRA

1. Fonctionnement avec une batterie rechargeable

La batterie rechargeable 1600 m Ah Li en polymère est déjà installée dans la caméra. Pour la changer, enlevez le cache et débranchez le connecteur de la batterie.

2. Chargement de la batterie

La caméra est fournie avec un adaptateur secteur 5V. Connectez la prise de sortie de l'adaptateur sur le port micro USB de la caméra en veillant bien à ce que l'orientation soit correcte pour recharger la caméra.

Lorsque l'adaptateur est branché sur la prise murale, le voyant passera au rouge et indiquera que la caméra est en charge. Que vous déconnectiez l'adaptateur secteur ou le laissez branché n'endommagera en aucun cas la batterie. Dans ce dernier cas la puissance de la batterie ne sera pas utilisée et l'appareil fonctionnera grâce à l'adaptateur secteur.

N.B. : avant la première utilisation de la caméra, chargez la batterie Li fournie en utilisant l'adaptateur secteur pendant au moins 5 heures.

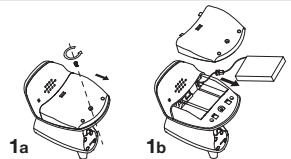

B. RÉCEPTEUR

1. Fonctionnement avec une batterie rechargeable

La batterie rechargeable 1200 m Ah Li en polymère est déjà installée dans le récepteur. Pour la changer, enlevez le clip ceinture et faites glisser le couvercle de la batterie, débranchez le connecteur de la batterie.

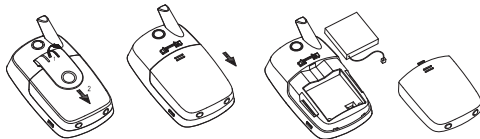

2. Statut de la batterie du récepteur

En marche et une fois chargée, le voyant d'alimentation est vert, l'icône indique le niveau de charge de la batterie.

Lorsque la batterie est faible, le voyant d'alimentation et l'icône du niveau de batterie passe au rouge.

Lorsque la batterie est très faible le voyant d'alimentation et l'icône du niveau de batterie clignote en rouge. Votre babyphone ne tardera pas à s'éteindre. Pensez à recharger la batterie de votre babyphone.

3. Fonctionnement avec adaptateur secteur

Le récepteur peut fonctionner sur secteur en utilisant l'adaptateur secteur 5 V fourni. Connectez la prise de sortie de l'adaptateur sur le port USB du récepteur. Avec la batterie installée et le récepteur allumé, l'icône marche / batterie faible va passer du vert au rouge, montrant que la batterie est en charge rapide.

Une fois la batterie complètement chargée, l'icône marche / batterie faible disparaît. Notez que si le récepteur n'est pas allumé après avoir connecté l'adaptateur secteur 5 V au port micro USB, l'icône marche / batterie faible restera rouge pendant la charge. Que vous déconnectiez l'adaptateur secteur ou le laissez branché n'endommagera en aucun cas la batterie. Dans ce dernier cas la puissance de la batterie ne sera pas utilisée et l'appareil fonctionnera grâce à l'adaptateur secteur.

N.B. : avant la première utilisation du récepteur, chargez la batterie Li fournie en utilisant l'adaptateur secteur pendant au moins 5 heures.

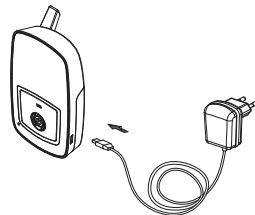

AVERTISSEMENT : ASSUREZ-VOUS QUE LA BATTERIE INSÉRÉE DANS LE RÉCEPTEUR EST BIEN DE TYPE RECHARGEABLE AVANT DE CONNECTER L'ADAPTATEUR SECTEUR AU PORT USB POUR ÉVITER TOUTE EXPLOSION.

MISE EN ROUTE DE L'APPAREIL

- Placez la caméra sur une surface plane et à une distance comprise entre 1 m et 2,50 m de la tête du bébé. Orientez l'objectif de la caméra et le microphone vers le bébé.
- Allumez le récepteur en appuyant pendant 2 secondes sur le bouton **ON/OFF** pour l'allumer.
- Allumez la caméra en appuyant pendant 5 secondes sur le bouton **ON/OFF** pour l'allumer.
- Lors de votre première utilisation, la caméra et le récepteur seront connectés. Cependant si vous rencontrez des problèmes de connexion entre la caméra et le récepteur référez-vous au chapitre «CONNEXION DE LA CAMÉRA AU RECEPTEUR».
- La sensibilité du microphone, le volume du haut-parleur peuvent être ajustés à distance depuis le menu du récepteur (cf. «UTILISATION DU PAVÉ DE COMMANDE DU RÉCEPTEUR»).
- L'objectif de la caméra de l'émetteur peut être incliné de haut en bas et sur les cotés afin d'optimiser la visibilité sur le bébé.
- La caméra est équipée de la fonction "vision nocturne" automatique. Lorsque le capteur lumineux détecte une baisse de la luminosité dans la chambre de bébé, il active automatiquement les Led infrarouges qui deviennent une source de luminosité. La caméra capte alors les images infrarouges du bébé et les transmet au récepteur qui les affiche à l'écran en noir et blanc.

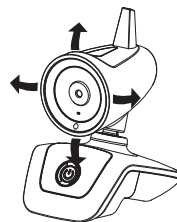

8. ALARME VISUELLE

Un indicateur lumineux sur la façade principale du récepteur vous indiquera s'il y a du bruit dans la chambre de bébé. Plus la voix de bébé est forte, plus la lumière sera forte.

9. PERTE DE SIGNAL

À un certain point de distance entre la caméra et le récepteur l'image va se figer et un message « pas de signal ou hors de portée » apparaîtra à l'écran. Ce message apparaîtra à intervalles réguliers à l'écran. Puis l'indicateur de niveau visuel et l'icône de connexion vont commencer à clignoter et une alarme sonore va alerter les parents. Vous pouvez arrêter l'alarme en appuyant sur le bouton **ON/OFF**  du récepteur.

Quand le récepteur revient dans le rayon d'action l'alarme sonore se coupe et l'indicateur de niveau visuel cesse de clignoter. Si un signal est reçu, l'icône de connexion restera en vert stable .

10. FONCTION TALKIE WALKIE

Les parents peuvent parler au bébé en utilisant la fonction «talkie walkie» située à l'arrière du récepteur.

- maintenez le bouton talkie-walkie appuyé,
- parlez en direction du microphone,
- ajustez le volume du haut parleur en utilisant le menu « réglage bébé »,
- relâchez le bouton talkie-walkie pour écouter le bébé.

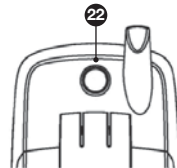

11. FONCTION VOX

Quand le niveau de sensibilité du microphone (Menu> Bébé> Sens mic) est réglé sur 1, 2 ou 3, le babyphone fonctionne en mode VOX (voix activée). Quand bébé pleure ou fait du bruit, l'écran s'allume automatiquement et l'icône de connexion s'éclaire .

Quand bébé ne fait plus de bruit, l'écran du récepteur s'éteint au bout de 5 secondes. Cela permet de prolonger la vie de la batterie.

Les parents peuvent voir le bébé à l'écran pendant qu'il dort (quand il ne fait pas de bruit) en appuyant brièvement sur le bouton de démarrage. L'image apparaîtra sur l'écran pendant environ 30 secondes puis s'éteindra automatiquement pour économiser de la batterie.

N.B. : quand l'écran est en mode VOX, appuyez sur le bouton de démarrage ne permet aucune fonction.

12. BIP TOUCHES

Pour enlever le bip touches maintenez l'icône bas  appuyé pendant 2 secondes jusqu'à entendre un **bip**. Chaque fois que vous éteignez ou rallumez l'appareil, le **bip** revient automatiquement

ÉCRAN PRINCIPAL



Icône de force du signal

Le signal est optimal lorsque l'écran affiche 6 bars. Plus le signal est fort, meilleure est la netteté de l'image. Message « Pas de signal ou hors de portée » : l'image se fige.



Icône de température

Indique la température actuelle dans la chambre de bébé.



BABY 1

Numéro de la caméra et son niveau de batterie

Permet de savoir de quelle caméra provient l'image et de connaître le niveau de batterie de la caméra.



Niveau de batterie du récepteur

Composé de 4 bars, plus il y en a qui apparaissent, plus il y a de batterie. L'icône passe de vert à rouge en clignotant et une alarme sonore retentit pour prévenir les parents qu'il faut charger la batterie.

Pendant le chargement, l'icône de batterie apparaîtra pleine (même si la batterie n'est pas encore complètement chargée) et rouge.

Attention l'icône marche / batterie faible reste rouge jusqu'à ce que la batterie soit complètement chargée (à ce moment elle devient verte).

UTILISATION DU PAVÉ DE COMMANDES DU RÉCEPTEUR

Les touches tactiles du pavé de commandes vous permettent de :

- accéder au menu principal.
- régler les fonctions **MUET/ VOLUME**



Activation pavé tactile

Pour faire apparaître le pavé tactile en vert, appuyez sur ce bouton **ON/OFF** du récepteur.

Validation sélection

Une fois dans le menu principal, appuyez sur cette touche pour valider votre sélection.



Menu principal

Appuyez sur cette touche pour accéder au menu principal.

Veillez-vous référer au paragraphe «FONCTIONNEMENT DU MENU PRINCIPAL» pour découvrir les fonctions du menu principal.



Bouton MUET

Pour couper ou activer le son émis par la caméra, appuyez sur ce bouton.



Bouton VOLUME

Pour ajuster le volume émis par la caméra, appuyez sur ce bouton.

Il est possible de régler le volume de 1 à 5. 1 étant le volume le plus faible et 5 le volume le plus fort.

Navigations dans Menu Principal

Ces flèches vous serviront par ailleurs lorsque vous naviguez dans le Menu Principal (cf. «FONCTIONNEMENT DU MENU PRINCIPAL»).

N.B. : afin d'éviter des mauvaises manipulations, les icônes disparaîtront au bout de 8 secondes si aucune touche n'est utilisée. Pour réactiver le pavé tactile, appuyez sur le bouton **ON/OFF**  du récepteur.

CONNEXION DE LA CAMÉRA AU RÉCEPTEUR

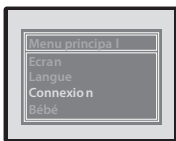

Le processus d'appairage permet de connecter le récepteur avec la caméra de façon à ce qu'ils communiquent sans que d'autres appareils (même d'autres caméras Yoo-Travel) ne puissent interférer avec vous ou recevoir votre signal.

A. PARAMÉTRER L'APPAIRAGE À PARTIR DU RÉCEPTEUR





1. Assurez-vous que la caméra soit éteinte avant de commencer le processus d'appairage. Rentrez dans le menu principal grâce à la touche  et sélectionnez «Connexion» à l'aide de la flèche ▼ du pavé tactile. Appuyez sur le bouton **ON/OFF**  pour valider.



2. «Bébé 1» signifie que vous connectez la caméra numéro 1 au récepteur. Vous avez la possibilité d'ajouter jusqu'à 4 caméras. Sélectionnez «Bébé», cliquez sur le bouton **ON/OFF**  et sélectionnez la caméra de votre choix à l'aide des flèches ▲▼ (1 à 4). Appuyez sur le bouton **ON/OFF**  pour valider le choix de la caméra.



3. Pour commencer l'appairage avec la caméra, sélectionnez « Jumelage » avec le bouton **ON/OFF** ☺. L'icône de connexion  va clignoter pendant 15 secondes. Appuyez sur le bouton **ON/OFF** ☺ de la caméra jusqu'à ce que l'icône  se mette à clignoter, vous pouvez alors relâcher le bouton **ON/OFF** ☺.

B. VÉRIFIEZ QUE LA CAMÉRA EST CONNECTÉE

1. Si la connexion s'est faite correctement



L'écran de l'émetteur affiche l'image diffusée par la caméra.



La lettre à côté de « Jumelage » affichera « Y » à la place de « N ».



Les icônes de marche et de connexion restent fixes et ne clignotent plus.



2. Si la connexion a échoué

L'image diffusée par la caméra ne bouge pas et le message « pas de signal , hors de portée » s'affiche, il faut donc refaire les étapes 1 à 3.

C. AJOUT ET SUPPRESSION D'UNE CAMÉRA

1. Si vous souhaitez connecter plusieurs caméras

- Refaites les étapes 1 à 3 pour chaque caméra chacune à leur tour. N'oubliez pas de réaliser les 3 étapes avec UNE SEULE caméra à la fois ! Si vous le faites avec plusieurs caméras à la fois cela causera des interférences entre elles et la connexion échouera.
- Il faut absolument donner un numéro différent à chaque caméra sinon la nouvelle connexion annulera la précédente et la caméra initialement connectée ne pourra plus communiquer avec le récepteur (cf. A.2)
- Vous pouvez sélectionner le mode SCAN avec le réglage « Bébé » dans le menu principal. Si vous choisissez la fonction SCAN, les images de chaque émetteur seront affichées sur l'écran chacune à leur tour pendant 8 secondes. Après 30 secondes, si aucun bruit n'est détecté par un émetteur, l'écran s'éteindra jusqu'à ce que l'un des émetteurs détecte un bruit, l'écran affichera l'image de cet émetteur pendant 15 secondes avant de continuer à balayer les autres émetteurs.

2. Si vous souhaitez déconnecter une caméra

- Pensez à bien éteindre votre caméra.
 - Comme pour l'appairage, retournez sur « Jumelage » puis appuyez sur le bouton **ON/OFF** ☺ pour déconnecter la caméra. Le bouton  va clignoter pendant 15 secondes et la lettre « Y » va disparaître pour laisser place au « N ».
- Votre caméra est donc déconnectée.

FONCTIONNEMENT DU MENU PRINCIPAL

Le menu principal est composé de 4 parties : «Écran», «Langue», «Connexion», «Bébé». Pour accéder à chaque partie du menu déplacez vous avec les flèches▲▼ puis validez avec le bouton **ON/OFF** ⏻.

Pour modifier un paramètre, sélectionnez avec le bouton **ON/OFF** ⏻, changez les réglages avec les flèches ▲▼ et validez avec le bouton **ON/OFF** ⏻.

Pour revenir au menu lorsque vous vous trouvez dans les réglages , sélectionnez avec le bouton **ON/OFF** ⏻ « retour menu ».

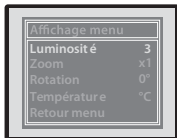

ÉCRAN : vous permet d'effectuer les réglages de l'écran du récepteur.

Luminosité

Réglez la luminosité de l'écran de votre récepteur sur une échelle de 1 à 5 (1 étant la luminosité la plus faible et 5 la plus forte).

Zoom

Vous pouvez grossir à 200 % l'image en sélectionnant le zoom x2 ou revenir à un plan normal en sélectionnant le zoom x1.

Rotation

Vous pouvez sélectionner «180°» pour obtenir l'image en position inversée. «0°» correspond à l'image en position initiale.

Température

Vous avez la possibilité d'afficher la température en °C ou en °F.

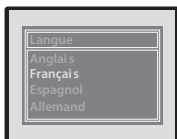

LANGUE : vous permet de choisir la langue principale.

4 langues sont disponibles : l'anglais, le français, l'espagnol et l'allemand.

Sélectionnez votre langue à l'aide du bouton **ON/OFF** ⏻ et vous reviendrez directement sur le menu principal.

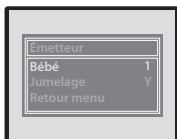

CONNEXION : vous permet de connecter le récepteur à 1 caméra.

Bébé

Indique le numéro de la caméra que vous souhaitez connecter (1,2,3,4).

Vous pouvez également activer le mode SCAN pour passer d'une caméra à l'autre toutes les 8 secondes.

Jumelage

«Y» signifie que le récepteur est connecté avec la caméra, «N» signifie non connecté.

Toutes les étapes de la connexion sont indiquées dans le chapitre «CONNEXION DE LA CAMÉRA AU RÉCEPTEUR».

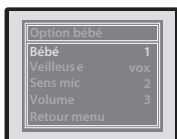

BÉBÉ : vous permet d'effectuer les réglages de la caméra.

Bébé

Indique le numéro de la caméra que vous paramétrez (1,2,3,4).

Veilleuse

VOX : s'active lorsque bébé émet des bruits.

ON : est toujours activée.

OFF : est éteinte.

Sens Mic

Il s'agit de la sensibilité du microphone de la caméra activable à la voix. Il existe 3 niveaux de sensibilité (1 à 3), les 3 niveaux sont activés par la voix de bébé.

1 : sensibilité faible → activation du récepteur par un son de forte intensité.

2 : sensibilité moyenne → activation du récepteur par un son de moyenne intensité.

3 : sensibilité forte → activation du récepteur par un son de faible intensité.

NoVox : la caméra transmet les images en mode continu. Cette fonction n'est pas activable à la voix.

Volume

Vous pouvez ajuster le retour volume de la caméra jusqu'à 5 (1 étant le volume le moins élevé et 5 le plus élevé).

TABLEAU DE DIAGNOSTIC DES PANNES

Problème	Causes possibles	Solutions
Aucun signal audio ou vidéo n'est transmis.	<ul style="list-style-type: none"> • La sensibilité du microphone est trop basse. • La batterie est déchargée ou l'adaptateur secteur n'est pas correctement raccordé à l'émetteur. 	<ul style="list-style-type: none"> • Augmentez la sensibilité du microphone à l'aide du menu de réglage bébé. • Remplacez la batterie ou vérifiez le branchement.
Transmission permanente.	<ul style="list-style-type: none"> • La sensibilité du microphone est trop haute. • La sensibilité du microphone est réglée sur NoVox. 	<ul style="list-style-type: none"> • Diminuez la sensibilité du microphone à l'aide du menu de réglage bébé. • Changez la sensibilité du microphone en mode Vox (voix activée).
Alarme hors de portée activée en permanence.	<ul style="list-style-type: none"> • La batterie de la caméra est déchargée. • La distance entre l'émetteur et le récepteur excède le rayon d'action. • La connexion est perdue ou incorrecte. 	<ul style="list-style-type: none"> • Changez la batterie ou utilisez l'adaptateur secteur. • Rapprochez le récepteur et l'émetteur. • Recommencez la connexion.
L'image à l'écran n'est pas nette ou se fige ou s'affiche en noir et blanc.	<ul style="list-style-type: none"> • Les limites du rayon d'action sont atteintes. • La luminosité est trop faible dans la chambre de bébé, l'émetteur fonctionne en mode vision nocturne en utilisant les LED infrarouges comme source de lumière. • Des interférences venant d'autres appareils empêchent le bon fonctionnement de l'émetteur. 	<ul style="list-style-type: none"> • Rapprochez le récepteur de l'émetteur. • Augmentez la luminosité dans la chambre du bébé. • Redémarrez l'émetteur en l'éteignant et le rallumant.
Batterie faible en permanence.	<ul style="list-style-type: none"> • La batterie est déchargée. • La batterie rechargeable est endommagée. 	<ul style="list-style-type: none"> • Rechargez la batterie en utilisant l'adaptateur secteur (récepteur). • Remplacez la batterie rechargeable.
Le haut-parleur n'émet pas de son sur le récepteur.	<ul style="list-style-type: none"> • Le haut parleur est en mode "muet". 	<ul style="list-style-type: none"> • Appuyez sur l'icône  pour annuler la fonction "muet".
Beaucoup de bruit statique et d'interférences.	<ul style="list-style-type: none"> • L'émetteur est situé à côté d'autres appareils électriques. 	<ul style="list-style-type: none"> • Éloignez les appareils électriques ou déplacez la caméra pour l'éloigner de la source d'interférence ou changer de canal.
Rayon d'action trop réduit.	<ul style="list-style-type: none"> • Cloison trop épaisse entre la caméra et le récepteur. • La batterie de l'émetteur est déchargée. 	<ul style="list-style-type: none"> • Déplacez l'émetteur et le récepteur. • Changez la batterie ou utilisez l'adaptateur secteur.

- Fréquence : 2.414250 ~ 2.475000 GHz.
- Puissance de sortie maximale. Caméra: 50 mW
Récepteur: 50 mW
- Valeurs d'entrée nominales : 100 – 240 V, 50/60 Hz, 0.2 A
- Valeurs de sortie nominales : 5.0 V - 600 mA

Fabricant : Becky Electronics
 Modèle : SW0500600-A02
 Version du matériel : V01

Thank you for choosing our Yoo-Travel babyphone. Please read these instructions carefully to use your appliance properly and guarantee long-lasting use. However, if you notice a defect or any problem whatsoever, please contact our consumer department.

MAIN FUNCTIONS

- Fully digital FHSS technology without any interference.
- Range of 250m in an open space. The ranges mentioned on the pack are measured in a free field. It is therefore necessary to divide the range by 3 to obtain an estimated effective range (presence of walls, etc.).
- Remote control of the camera to see your baby as he/she sleeps.
- The screen comes on automatically when baby's voice is detected.
- 2.4" colour screen.
- Walkie-talkie function.
- Automatic night vision for better visibility in the dark.
- Remote control of the microphone's sensitivity, of the night light, and volume of the speaker on the camera.
- On-screen menu to adjust the brightness of the image and the level of zoom.
- Visual sound level indicator.
- On-screen temperature indicator for baby's bedroom.
- Automatic alert when video and audio are out of range.
- Battery level indicator.
- The receiver can operate with 4 cameras.
- The receiver and the camera are equipped with rechargeable Lithium batteries.

WARNING

- The Yoo-Travel babyphone should not be considered as a medical device. While using the Yoo-Travel babymonitor, it is strongly recommended to have an adult directly checking on your baby. Premature babies or children considered at risk must be supervised by your paediatrician or other medical staff.
- Never leave the house when your child is alone at home, even for a short moment.
- Keep out of reach of children.
- Do not use the Yoo-Travel babyphone next to a water source (bathwater, sink).
- Always use the receiver battery supplied by the manufacturer: if the battery is damaged, it must be replaced by the manufacturer, its after-sales service or people with an equivalent qualification to avoid any risk.
- For optimal use of your Yoo-Travel babyphone and to limit any interference, we recommend not connecting any other electrical appliances on the same socket as your Yoo-Travel babyphone (don't use a multi-socket adapter).
- The apparatus shall not be exposed to dripping or splashing and that no objects filled with liquids, such as vases, shall be placed on the apparatus.
- Danger of explosion if battery is incorrectly replaced. Replace only with the same or equivalent type.
- Batteries (battery pack or batteries installed) shall not be exposed to excessive heat such as sunshine, fire or the like.
- The mains plug or an appliance coupler is used as the disconnect device, the disconnect device shall remain readily operable.

PRECAUTIONS

- Only use the power adapters supplied. The use of other adapters is liable to damage the babyphone.
 - When the babyphone is not in use for an extended period, remove the battery from the receiver to avoid any damage linked to a battery link.
 - Unplug the power adapter from the wall socket if you are not using the babyphone.
 - The babyphone works better in temperatures ranging between 0 °C and +40 °C.
 - Never expose the babyphone for long periods to the sun's direct rays and never place it next to a source of heat, in a damp or very dusty room.
 - Do not dismantle the appliance: it does not contain any parts that may be used independently.
 - Electrical and electronic equipment must be collected separately from household waste. Do not discard electrical and electronic appliances with non-selected municipal waste. Make sure they are disposed of through selected collection.
-  This symbol indicates that, throughout the European Union, this product must not be thrown away or mixed with household waste but must be collected separately.

STANDARD ACCESSORIES

- a. Camera
- b. Receiver
- c. 3.7 V rechargeable Li Polymer battery
(installed in the receiver and the camera)

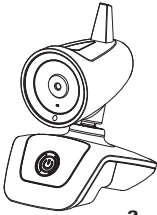

a



b

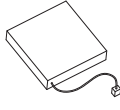

c

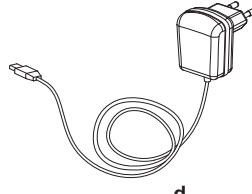

d



e

CONTROLS

Camera

- 1. ON/OFF button
- 2. Power on/low battery icon
- 3. Camera lens
- 4. Infra-red LED for night vision
- 5. Microphone
- 6. Light sensor
- 7. Speaker
- 8. Night light
- 9. Micro USB port

Receiver

- 10. Power on/low battery icon
- 11. Connection icon
- 12. ON/OFF button
- 13. Up key
- 14. Down key
- 15. Menu key
- 16. Speaker "mute" key
- 17. Digital screen
- 18. Speaker
- 19. Microphone
- 20. Visual alarm
- 21. Micro USB port
- 22. Walkie-talkie button

SETTING UP THE APPLIANCE

1. Installation on a flat surface

Place the camera on a flat surface between 1 m and 2.50 m from baby's head. Point the camera lens and microphone towards the baby.

POWER SUPPLY

A. CAMERA

1. Rechargeable battery operation

The rechargeable 1600 mAh Li polymer battery is already installed in the camera. To change it, remove the cover and disconnect the battery connector.

2. Charging the battery

The camera comes with a 5 V power adapter. Connect the adapter's output jack to the micro USB port of the camera, making sure it is properly positioned to charge the camera.

When the adapter is plugged into the wall, the indicator light changes to red, indicating that the camera is charging. Disconnecting the power adapter or leaving it plugged in will not damage the battery under any circumstances. If you leave it plugged in, the battery's power will not be used, and the appliance will operate with the power adapter.

N.B. : before using the camera for the first time, charge the Li battery using the power adapter for at least 5 hours.

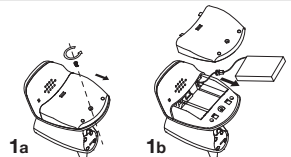

1a

1b



2

B. RECEIVER

1. Rechargeable battery operation

The 1200 mAh rechargeable Li polymer battery is already installed in the receiver. To change it, remove the belt clip and slide the battery cover, disconnect the battery connector.

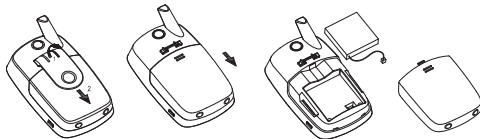

2. Receiver battery status

When on and charged, the power indicator light is green, the icon  indicates the battery's charge level.

When the battery is low, the power indicator light and the battery level icon  change to red.

When the battery is very low, the power indicator light and the battery level icon  flash red. Your baby monitor will soon switch itself off. Remember to charge your baby monitor's battery.

3. Power adapter operation

The camera can operate with mains power using the 5 V power adapter supplied. Connect the adapter output jack to the USB port on the receiver. With the battery installed, and the receiver switched on, the power on/low battery icon  will change from green to red, indicating that the battery is in quick charge mode.

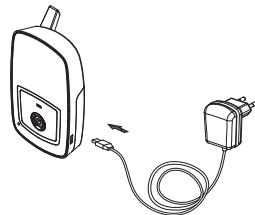

Once the battery is completely charged, the power on/low battery icon  disappears. Please note that if the receiver is not switched on after connecting the 5 V power adapter to the micro USB port, the power on/low battery icon will remain red while the battery is charging. Disconnecting the power adapter or leaving it plugged in will not damage the battery under any circumstances. If you leave it plugged in, the battery's power will not be used, and the appliance will operate with the power adapter.

N.B. : before using the receiver for the first time, charge the Li battery using the power adapter for at least 5 hours.



WARNING: MAKE SURE THAT THE BATTERY INSERTED INTO THE RECEIVER IS RECHARGEABLE BEFORE CONNECTING THE POWER ADAPTER TO THE MICRO USB PORT TO AVOID ANY EXPLOSIONS.

STARTING THE APPLIANCE

1. Place the camera on a flat surface between 1m and 2.50 m from the baby's head. Point the camera lens and microphone towards the baby.
2. Switch on the receiver by pressing the **ON/OFF**  button for 2 seconds.
3. Switch on the camera by pressing the **ON/OFF**  button for 5 seconds.
4. On first use, the camera and the receiver will be connected. However, if you experience any connection problems between the camera and the receiver, please read the section, "CONNECTING THE CAMERA TO THE RECEIVER".
5. The microphone sensitivity and the volume of the speaker can be controlled remotely from the receiver menu (see "USING THE RECEIVER CONTROL PAD").
6. The transmitter's camera lens may be inclined vertically and horizontally to ensure maximum visibility of the baby.
7. The camera is equipped with an automatic "night vision" function. When the light sensor detects a decrease in brightness in baby's bedroom, it automatically activates the infra-red LEDs, which become a light source. The camera then picks up infra-red images of baby and transmits them to the receiver, where they are displayed in black and white on the screen.

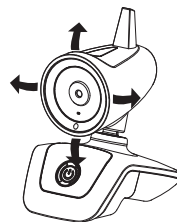



8. VISUAL ALARM

A light indicator on the main side of the receiver warns you of any noise in baby's bedroom. The stronger baby's voice is, the stronger the light will be on the indicator.



9. LOSS OF SIGNAL

At a certain distance between the camera and the receiver, the image will freeze and a "no signal or out of range" message will appear on the screen. This message will appear at regular intervals on the screen. The connection icon will start to flash and an audible alarm will alert the parents. You can stop the alarm by pressing the **ON/OFF**  button on the receiver.

When the receiver comes back within range, the audible alarm stops and the connection icon stops flashing. If a signal is received, the connection icon will remain green, without flashing .

10. WALKIE-TALKIE FUNCTION

Parents can talk to baby using the "walkie-talkie" function on the back of the receiver.

- press and hold the walkie-talkie button,
- talk into the microphone,
- adjust the volume of the speaker using the "baby settings" menu,
- release the walkie-talkie button to hear baby.

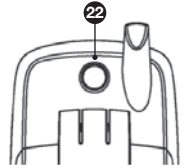

11. VOX FUNCTION

When the microphone sensitivity level (Menu> Baby> Mic sens) is set to 1, 2 or 3, the baby monitor operates in VOX mode (voice-activated). When baby cries or makes a noise, the screen switches on automatically and the connection icon lights up .

When baby stops making a noise, the receiver screen switches off after 5 seconds. This allows for a longer battery life.

Parents can see baby sleeping on the screen (when he/she is not making any noise) by pressing briefly on the **ON/OFF** button. The image will appear on the screen for around 30 seconds before switching off automatically to save the battery life.

N.B. : when the screen is in VOX mode, press the **ON/OFF** button to display the image.

12. KEY SOUNDS

To turn off the key sounds, press and hold the down icon for 2 seconds until you hear a **beep**. Each time you switch off the device or turn it back on, the key **sounds** are automatically reactivated

MAIN SCREEN



Signal strength icon

When optimal signal strength is reached, 6 bars will be displayed on the screen. The stronger the signal, the sharper the image will be.

"No signal or out of range" message: the image freezes.

19°C

Temperature icon

Indicates the current temperature in baby's bedroom.



BABY 1

Camera number and battery level

This allows you to see which camera the image is coming from and the camera's battery level.



Receiver battery level

Made up of 4 bars, the more bars displayed, the more battery there is. The icon goes from green to flashing red and an audible alarm sounds to warn the parents that the battery has to be changed.

When charging, the battery icon appears full and red (even if the battery is not completely charged).

Attention: the power on/low battery icon remains red until the battery has been completely charged (it then becomes green).

USING THE RECEIVER CONTROL PAD

The control pad touch keys allow you to:

- access the main menu.
- adjust the **MUTE/VOLUME** functions



Activating the touchpad

To display the touchpad in green, press the **ON/OFF** button on the receiver.

Confirming your selection

Once in the main menu, press this key to confirm your selection.



Main menu

Press this key to access the main menu.

Please refer to the "OPERATION OF THE MAIN MENU" paragraph to discover the functions of the main menu.



MUTE button

To stop or activate the sound emitted by the camera, press this button.



VOLUME button

To adjust the volume emitted by the camera, press this button.

The volume can be set from 1 to 5. 1 being the quietest and 5 being the loudest.

Browsing the Main Menu

You can use these arrows when browsing the Main Menu (see. "OPERATION OF THE MAIN MENU").



N.B. : in order to avoid any improper handling, the icons will disappear after 8 seconds if no key is pressed.
To reactivate the touchpad, press the **ON/OFF**  button on the receiver.

CONNECTION OF THE CAMERA TO THE RECEIVER



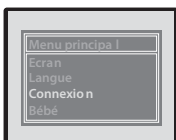

The pairing process links the receiver to the camera so that they can communicate without other appliances (even other Yoo-Travel cameras) being able to interfere with the receiver or receive your signal.

A. CONFIGURE PAIRING FROM THE RECEIVER





1. Make sure that the camera is switched off before starting the pairing process.
Enter the main menu by pressing the  key and select "Matching" using the arrow  on the touchpad. Press the **ON/OFF**  button to confirm.



2. "Baby 1" means that camera 1 is connected to the receiver.
You can add up to 4 cameras.
Select "Baby", click on the **ON/OFF**  button and select the camera of your choice using the arrows   (1 to 4).
Press the **ON/OFF**  button to confirm your choice of camera.



3. To start pairing with the camera, select "Pairing" using the **ON/OFF** button. The connection icon  will flash for 15 seconds. Press the **ON/OFF** button on the camera until the icon  starts to flash, you can then release the **ON/OFF** button.

B. CHECK THAT THE CAMERA IS CONNECTED

1. If it is properly connected



The receiver screen displays the image transmitted by the camera.



The letter beside "Pairing" will be "Y" instead of "N".



The power on and connection buttons remain steady and no longer flash.



2. If the connection failed

The image transmitted by the camera doesn't move and the message "no signal, out of range" is displayed, you must then repeat steps 1 to 3.

C. ADDING AND DELETING A CAMERA

1. If you wish to connect several cameras

- Repeat steps 1 to 3 for each camera, one at a time. Don't forget to carry out the 3 steps with ONE camera at a time! If you try to connect several cameras at once, this will cause interference between them and the connection will fail.
- You must give each camera a different number, otherwise each new connection will cancel the previous one, and the camera that was initially connected will no longer be able to communicate with the receiver (see A.2)
- You can select SCAN mode using the "Baby" setting in the main menu. If you choose the SCAN function, the images from each transmitter will be displayed, in turn, for 8 seconds on the screen. After 30 seconds, if no noise is detected by a transmitter, the screen will switch off until one of the transmitters detects a noise. The screen will display the image from this transmitter for 15 seconds, before switching to the other transmitters.

2. If you wish to disconnect a camera

- Make sure you switch off your camera.
- As is the case with pairing, return to "Pairing", then press the **ON/OFF** button to disconnect the camera. The button  will flash for 15 seconds and the letter "Y" will be replaced with "N". Your camera is now disconnected.

OPERATION OF THE MAIN MENU

The main menu has 4 parts: "Display", "Language", "Matching", "Baby Setting". To access each part of the menu, scroll with the arrows **▲▼** then confirm using the ON/OFF button **⏻**.

To change a setting, select using the **ON/OFF** **⏻** button, then change the settings using the arrows **▲▼** and confirm using the **ON/OFF** **⏻** button.

To come back to the menu when in settings, select "return to menu" using the **ON/OFF** **⏻** button.

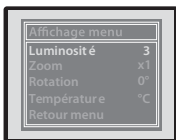

DISPLAY: this allows you to configure the settings of the receiver screen.

Brightness

Adjust the brightness of your receiver's screen on a scale of 1 to 5 (1 being the darkest and 5 being the brightest).

Zoom in

You can enlarge the image by 200 % by selecting zoom x2 or return to normal size by selecting zoom x1.

Flip

You can select "180°" to see the image in the opposite direction. "0°" corresponds to the image in its initial position.

Temperature

You can display the temperature in °C or °F.

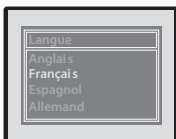

LANGUAGE: this allows you to select the main language.

4 languages are available: English, French, Spanish and German.

Select your language using the **ON/OFF** **⏻** button and you will return directly to the main menu.

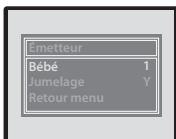

MATCHING: this allows you to connect the receiver to 1 camera.

Baby

This indicates the camera number you wish to connect to (1,2,3,4).

You can also activate SCAN mode to change from one camera to another every 8 seconds.

Pairing

"Y" means that the receiver is connected to the camera, "N" means that it is not connected.

Every step in the connection process is detailed in the "CONNECTING THE CAMERA TO THE RECEIVER" section.

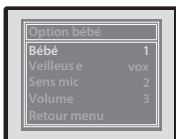

BABY SETTING: this allows you to configure the camera's settings.

Baby

This indicates the number of the camera that you are configuring (1,2,3,4).

Night light

VOX: this is activated when baby makes a noise.

ON: is always activated.

OFF: is switched off.

Mic Sens

This concerns the sensitivity of the camera's voice-activated microphone. There are 3 sensitivity levels (1 to 3), all 3 are activated by baby's voice.

1: low sensitivity → the receiver is activated by a loud noise.

2: medium sensitivity → the receiver is activated by a medium-intensity noise.

3: high sensitivity → the receiver is activated by a quiet noise.

NoVox: the camera transmits images in continuous mode. This function is not voice-activated.

Volume

You can adjust the camera's return volume up to level 5 (1 being the quietest and 5 being the loudest).

TROUBLESHOOTING TABLE

Problem	Possible causes	Solutions
No audio or video signal is being transmitted.	<ul style="list-style-type: none"> • The microphone's sensitivity is too low. • The battery is empty or the power adapter is not properly connected to the transmitter. 	<ul style="list-style-type: none"> • Increase the microphone sensitivity using the "baby settings" menu. • Replace the battery or check the connection.
Permanent transmission.	<ul style="list-style-type: none"> • The microphone sensitivity is too high. • The microphone sensitivity is set to NoVox. 	<ul style="list-style-type: none"> • Decrease the microphone sensitivity using the "baby settings" menu. • Change the microphone sensitivity to Vox mode (voice-activated).
Out of range alarm permanently activated.	<ul style="list-style-type: none"> • The camera's battery is empty. • The distance between the transmitter and the receiver exceeds the range. • The connection is lost or not properly connected. 	<ul style="list-style-type: none"> • Change the battery or use the power adapter. • Move the receiver and transmitter closer together. • Restart the connection.
The image on the screen is not sharp or freezes or appears in black and white.	<ul style="list-style-type: none"> • The range limits have been reached. • The brightness level in baby's bedroom is too dark, the transmitter is operating in night vision mode using the infra-red LEDs as a light source. • Interference from other appliances is preventing the transmitter from operating properly. 	<ul style="list-style-type: none"> • Move the receiver and the transmitter closer together. • Increase the brightness level in baby's bedroom. • Restart the transmitter by switching it off and on again.
Permanent low battery.	<ul style="list-style-type: none"> • The battery is empty. • The rechargeable battery is damaged. 	<ul style="list-style-type: none"> • Charge the battery using the power adapter (receiver). • Replace the rechargeable battery.
The speaker doesn't emit any sound on the receiver.	<ul style="list-style-type: none"> • The speaker is in "mute" mode. 	<ul style="list-style-type: none"> • Press the icon  to cancel the "mute" function.
Lots of static noise and interference.	<ul style="list-style-type: none"> • The transmitter is placed next to other electrical appliances. 	<ul style="list-style-type: none"> • Move other electrical appliances further away or move the camera away from the source of interference or change the channel.
Range too small.	<ul style="list-style-type: none"> • The partition wall between the camera and the receiver is too thick. • The transmitter's battery is empty. 	<ul style="list-style-type: none"> • Move the transmitter or receiver. • Change the battery or use the power adapter.

- Frequency: 2.414250 ~ 2.475000 GHz.
- Maximum output power. Camera: 50 mW
Receiver: 50 mW
- Rated input : 100 – 240 V, 50/60 Hz, 0.2 A
- Rated output : 5.0 V - 600 mA

Manufacturer: Becky Electronics
 Model: SW0500600-A02
 Hardware version: V01

Wir danken Ihnen, dass Sie sich für unser Yoo-Travel-Babyphone entschieden haben. Bitte lesen Sie sich diese Bedienungsanleitung sorgfältig durch, um alle Funktionen Ihres Geräts nutzen zu können und seine optimale Lebensdauer zu sichern. Wenden Sie sich an unsere Verbraucherabteilung, falls sie einen Mangel feststellen oder falls ein Problem auftreten sollte.

DIE WICHTIGSTEN FUNKTIONEN

- Digitale FHSS-Technologie für störungsfreie Signalübertragung.
- Reichweite 250 m im offenen Raum. Die auf der Verpackung angegebenen Funkreichweiten wurden im Freifeld gemessen. Um in etwa den Sendebereich im tatsächlichen Feld (vorhandene Mauern, Wände...) zu ermitteln, genügt es, die angegebene Reichweite durch 3 zu teilen.
- Fernsteuerung der Kamera, um einen Blick auf das Kind während seines Schlafs zu werfen.
- Automatisches Einschalten des Displays, sobald das Baby einen Laut von sich gibt.
- 2,4"-Farbdisplay.
- Talk Back-Funktion.
- Automatische Nachtsicht für eine bessere Sicht in der Dunkelheit.
- Feineinstellung der Mikrofon-Empfindlichkeit, des Nachtlichts und der Lautstärke des Lautsprechers auf der Baby-Einheit (Kamera, Sendergerät).
- Display-Menü zur Feineinstellung der Bild-Helligkeit und der Zoomfunktion.
- Lautstärkenanzeige.
- Temperaturanzeige der Schlafraumtemperatur auf dem Display.
- Automatischer Alarm bei Verlust des Sendebereichs (Bild- und Tonsignale).
- Akkukapazitätsanzeige.
- Es können bis 4 Kameras angeschlossen werden.
- Eltern-Einheit (Empfangsgerät) und Baby-Einheit (Kamera, Sendergerät) mit wiederaufladbaren Lithium-Akkus.

DE

WARNHINWEIS

- Das Yoo-Travel-Babyphone darf nicht als ein medizinisches Gerät betrachtet werden. Zusätzlich zur Verwendung des Yoo-Travel-Babyphones wird dringend empfohlen, dass eine erwachsene Person regelmäßig direkt nach Ihrem Kleinkind schaut. Frühgeborene oder sog. Risikokinder müssen von Ihrem Kinderarzt oder einem anderen Fachpersonal überwacht werden.
- Verlassen Sie niemals das Haus, wenn Ihr Kind unbeaufsichtigt ist, auch nicht einen kurzen Augenblick.
- Nicht in der Reichweite von Kindern aufstellen.
- Verwenden Sie Ihr Yoo-Travel-Babyphone nicht in der Nähe von Wasser (Bad, Spüle, Waschbecken).
- Verwenden Sie immer den Akku des Empfängers, der vom Hersteller mitgeliefert wurde: Wenn der Akku beschädigt ist, muss er vom Hersteller, seinem Kundendienst oder einer Person mit vergleichbarer Qualifikation ausgetauscht werden, um jede Gefahr auszuschließen.
- Für eine optimale Verwendung Ihres Yoo-Travel-Babyphones und um jede Interferenz auszuschließen, empfehlen wir Ihnen, kein anderes elektrisches Gerät am selben Stecker wie Ihr Yoo-Travel-Babyphone anzuschließen (verwenden Sie keine Mehrfachsteckdose).
- Das Gerät darf keinen Tropfen oder Spritzern ausgesetzt werden, und kein Gegenstand, der eine Flüssigkeit enthält, wie zum Beispiel eine Blumenvase, darf auf das Gerät gestellt werden.
- Es besteht Explosionsgefahr, wenn die Batterie nicht einwandfrei ausgewechselt wird. Nur mit demselben oder einem gleichwertigen Batterietyp ersetzen.
- Die Batterien (Batteriefach oder eingesetzte Batterien) dürfen keiner übermäßigen Hitze wie Sonneneinstrahlung, Feuer oder einer anderen Wärmequelle ausgesetzt werden.
- Die Steckdosen bzw. der Gerätekoppler werden als Netzstrom-Trennvorrichtung benutzt und müssen jederzeit leicht zugänglich sein.

SICHERHEITSHINWEISE

- Benutzen Sie nur das mitgelieferte Netzteil. Durch die Verwendung anderer Adapter könnte das Babyphone beschädigt werden.
- Entfernen Sie den Akku aus dem Empfänger, falls Sie das Babyphone über einen längeren Zeitraum nicht benutzen, um jede Beschädigung durch eine auslaufende Batterie auszuschließen.
- Ziehen Sie das Netzteil aus der Wandsteckdose, wenn Sie das Babyphone nicht verwenden.
- Das Babyphone funktioniert am besten in einem Temperaturbereich zwischen 0 °C und + 40 °C.
- Setzen Sie das Babyphone nicht über einen längeren Zeitraum direkter Sonnenstrahlung aus und stellen Sie es

nicht in der Nähe einer Wärmequelle, in einem feuchten oder sehr staubigen Raum auf.

- Montieren Sie das Gerät nicht auseinander: Es enthält kein Teil, das einzeln verwendet werden könnte.
- Elektro- und Elektronikgeräte sind separat zu entsorgen. Werfen Sie Elektro- und Elektronik-Altgeräte nicht in den unsortierten Hausmüll, sondern entsorgen Sie sie fachgerecht im Rahmen der Mülltrennung.



Dieses Symbol gibt für die gesamte Europäische Union an, dass dieses Produkt nicht in die städtische Abfallsammlung geworfen oder mit dem Hausmüll vermischt werden darf, sondern im Rahmen der Mülltrennung zu entsorgen ist.

STANDARDZUBEHÖR

- a. Kamera (Baby-Einheit, Sendegerät)
- b. Eltern-Einheit (Empfangsgerät)
- c. Wiederaufladbarer 3,7V Li-Polymer-Akku
(in Eltern-Einheit und Baby-Einheit eingebaut)

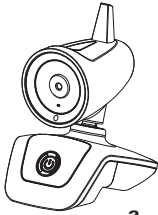

a



b

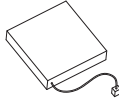

c

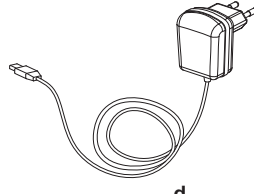

d



e

BEDIENELEMENTE

Baby-Einheit (Kamera, Sendegerät)

- 1. On/Off-Taste (Ein-Aus)
- 2. Symbol Betriebsanzeige / schwache Ladung
- 3. Kameraobjektiv
- 4. Infrarot-LED für Nachtsicht
- 5. Mikrofon
- 6. Lichtsensor
- 7. Lautsprecher
- 8. Nachtlicht
- 9. Micro-USB-Anschluss

Eltern-Einheit (Empfangsgerät)

- 10. Symbol Betriebsanzeige / schwache Ladung
- 11. Symbol Verbindung hergestellt
- 12. ON/OFF-Taste (Ein-Aus)
- 13. Nach-oben-Taste
- 14. Nach-unten-Taste
- 15. Menü-Taste
- 16. Lautsprecher Stummschalt-Taste
- 17. Digitales Display
- 18. Lautsprecher
- 19. Mikrofon
- 20. Optischer Alarm
- 21. Micro-USB-Anschluss
- 22. Talk Back-Taste

AUFSTELLEN DES GERÄTS

1. Aufstellen auf einer Oberfläche

Stellen Sie die Baby-Einheit (Kamera, Sendegerät) auf einer ebenen Oberfläche in etwa 1 bis 2,50 m Entfernung zum Kopf des Kindes auf. Richten Sie das Kameraobjektiv und das Mikrofon zum Kind hin aus.

STROMVERSORUNG

A. BABY-EINHEIT (KAMERA, SENDEGERÄT)

1. Betrieb mit wiederaufladbaren Akkus.

Der wiederaufladbare Lithium-Polymer-Akku 1600mAh ist bereits in der Baby-Einheit eingebaut. Zum Auswechseln des Akkus schieben Sie den Deckel des Akkufachs auf und trennen den Akku ab.

2. Akku laden

Für die Baby-Einheit ist ein 5V-Netzteil mitgeliefert. Zum Aufladen stecken Sie die Buchse des Netzteils in den USB-Anschluss auf der Baby-Einheit und achten auf die korrekte Ausrichtung. Sobald das Netzteil in der Wandsteckdose steckt, wechselt die Leuchtanzeige auf Rot. Das bedeutet, dass der Ladevorgang im Gange ist. Ob Sie das Netzteil von der Einheit abtrennen oder daran angeschlossen lassen hat keine negativen Folgen für den Akku. Im letzteren Falle wird die Akkuleistung nicht benutzt; das Gerät läuft über den Netzstrom.

NB: Bevor das Gerät zum ersten Mal verwendet wird, den Lithium-Akku für mindestens 5 Stunden mit dem Netzteil aufladen.

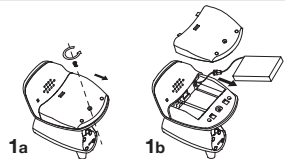

1. ELTERN-EINHEIT (Empfangsgerät)

1. Betrieb mit wiederaufladbaren Akkus.

Der wiederaufladbare Lithium-Polymer-Akku 1200mAh ist bereits in der Eltern-Einheit eingebaut. Zum Auswechseln des Akkus nehmen Sie den Gürtelclip ab, schieben den Deckel des Akkufachs auf und trennen den Akku ab.

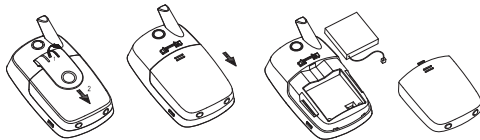

2. Akkukapazitätsanzeige auf der Eltern-Einheit (Empfangsgerät)

Im Betrieb und bei voller Aufladung leuchtet die Stromanzeige in Grün. Das Symbol zeigt die Akkuladung an. Bei geringer Akkuladung wechseln die Stromanzeige und die Ladeanzeige auf Rot.

Bei schwacher Akkuladung blinken die Stromanzeige und die Ladeanzeige in Rot. Das Babyphon wird demnächst ausgehen. Denken Sie daran, den Akku des Babyphons wieder aufzuladen.

3. Betrieb mit Netzteil

Die Eltern-Einheit (Empfangsgerät) kann mittels des mitgelieferten 5V-Adapters über den Netzstrom betrieben werden. Stecken Sie die Buchse des Netzteils an den USB-Anschluss der Eltern-Einheit. Bei eingebautem Akku und eingeschalteter Eltern-Einheit wechselt das Symbol Betriebsanzeige / schwache Ladung von Grün auf Rot. Dies bedeutet, dass der Schnelllademodus aktiviert ist.

Nach vollständigem Aufladen des Akkus verschwindet das Symbol Betriebsanzeige / schwache Ladung . Anmerkung: Ist die Eltern-Einheit nicht eingeschaltet nachdem das 5V-Netzteil am USB-Anschluss angeschlossen ist, leuchtet das Symbol Betriebsanzeige / schwache Ladung während des Ladevorgangs weiterhin in Rot. Ob Sie das Netzteil von der Eltern-Einheit abtrennen oder daran angeschlossen lassen hat keine negativen Folgen für den Akku. Im letzteren Falle wird die Akkuleistung nicht benutzt; das Gerät läuft über den Netzstrom.

NB: Bevor das Gerät zum ersten Mal verwendet wird, den Lithium-Akku für mindestens 5 Stunden mit dem Netzteil aufladen.

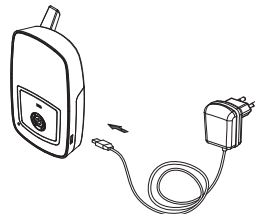

WARNHINWEIS: BEVOR DAS NETZTEIL ÜBER DEN USB-ANSCHLUSS AN DIE ELTERN-EINHEIT (EMPFANGSGERÄT) ANGESCHLOSSEN WIRD, VERGEWISSERN SIE SICH, DASS DER VERWENDETE AKKU WIEDERAUFLADBAR IST, UM JEDLICHE EXPLOSIONSGEFAHR AUSZUSCHLIESSEN.

INBETRIEBNAHME DES GERÄTS

1. Stellen Sie die Baby-Einheit auf einer ebenen Oberfläche in etwa 1 bis 2,50 m Entfernung zum Kopf des Kindes auf. Richten Sie das Kameraobjektiv und das Mikrofon zum Kind hin aus.
2. Schalten Sie die Eltern-Einheit ein. Drücken Sie dazu 2 Sekunden die **ON/OFF-Taste** .
3. Schalten Sie die Baby-Einheit ein. Drücken Sie dazu 5 Sekunden die **ON/OFF-Taste** .
4. Bei der ersten Inbetriebnahme wird die Verbindung zwischen Baby-Einheit (Kamera, Sendegerät) und Eltern-Einheit (Empfangsgerät) hergestellt. Falls Sie Probleme mit dem Aufbau der Verbindung haben, siehe Abschnitt „KAMERA ANMELDEN“ (Verbindung mit der Eltern-Einheit herstellen).
5. Die Empfindlichkeit des Mikrofons und die Lautstärke des Lautsprechers können über das Menü auf der Eltern-Einheit eingestellt werden (siehe „STEUERUNGEN ÜBER DIE ELTERN-EINHEIT“).
6. Für eine bessere Sicht auf das Kind kann das Kameraobjektiv der Baby-Einheit nach oben und nach unten geneigt und nach rechts und links geschwenkt werden.
7. Die Baby-Einheit verfügt über eine automatische „Nachtsicht-Funktion“. Sobald der Lichtsensor einen Rückgang des Lichts im Schlafzimmer des Babys wahrnimmt, gehen die Infrarot-LEDs automatisch an und werden zu einer Lichtquelle. Die Kamera nimmt dann Infrarotbilder des Kindes auf und überträgt diese monochrom auf das Display der Eltern-Einheit.

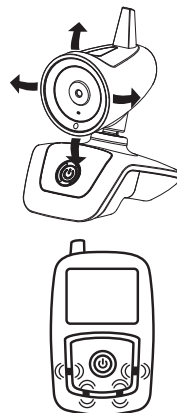

8. OPTISCHER ALARM

Eine Leuchtanzeige auf der Vorderseite der Eltern-Einheit signalisiert Geräusche aus dem Kinderzimmer. Je lauter das Kind schreit, umso intensiver leuchtet die Anzeige.

9. SIGNALVERLUST

Ab einer bestimmten Entfernung zwischen der Baby-Einheit und der Eltern-Einheit sieht das Videobild auf dem Display „eingefroren“ aus und es erscheint die Meldung „kein Signal oder außerhalb des Sendebereichs“. Diese Nachricht wird in regelmäßigen Abständen auf dem Display angezeigt. Das Verbindungs-Symbol beginnt zu blinken und ein akustischer Alarm ertönt zur Benachrichtigung der Eltern. Sie können diesen Signalton mit der **ON/OFF-Taste**  auf der Eltern-Einheit ausschalten. Sobald die Eltern-Einheit wieder in den Sendebereich gelangt, wird der Signalton abgestellt und die Symbolanzeige hört zu blinken auf. Bei ausreichender Signalstärke leuchtet das Verbindungs-Symbol durchgehend in Grün .

10. TALK BACK-FUNKTION, UM MIT DEM KIND ZU SPRECHEN

Dank der Gegensprechfunktion (Talk Back) auf der Geräterückseite können die Eltern mit dem Kind sprechen.

- halten Sie die Talk Back-Taste gedrückt,
- sprechen Sie in das Mikrofon,
- stellen Sie die Lautstärke über die Rubrik „Baby Setting“ ein,
- lassen Sie die Talk Back-Taste wieder los, um das Kind zu hören.

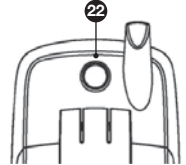

11. VOX-FUNKTION (Stimmaktivierung)

Wenn die Empfindlichkeit des Mikrofons (Menü> Baby> Mic Sens) auf 1, 2 oder 3 eingestellt ist, reagiert das Babyphon im VOX-Modus (Stimmaktivierung). Wenn das Kind weint oder Geräusche von sich gibt, schaltet sich das Display automatisch ein und das Verbindungs-Symbol leuchtet auf .

Wenn das Kind wieder ruhig ist, geht das Display auf der Eltern-Einheit wieder nach 5 Sekunden aus. Auf diese Weise wird die Lebenszeit des Akkus verlängert.

Um das Kind (wenn es ruhig schläft) auf dem Display zu sehen, genügt ein kurzer Druck auf die Starttaste (ON/OFF-Taste). Das Videobild erscheint für etwa 30 Sekunden auf dem Display, dann wird der Stromsparmodus wieder aktiviert, d.h., das Display geht aus.

NB: Im VOX-Modus dient die Starttaste (ON/OFF-Taste) zur Anzeige des Videobilds.

12. TASTENTÖNE

Um die Tastentöne auszuschalten, drücken Sie die Nach-unten-Taste  2 Sekunden, bis Sie einen **Piepton hören**. Die **Tastentöne** werden beim Ausschalten und Wiedereinschalten des Geräts wieder aktiviert.

HAUPTANZEIGE



Signalstärke-Symbol

Das Signal ist sehr gut, wenn das Display alle 6 Balken anzeigt. Je stärker das Signal, umso schärfer das Videobild.

Meldung „kein Signal oder außerhalb des Sendebereichs“: Das Videobild „friert ein“.

19°C

Temperaturanzeige

Gibt die aktuelle Temperatur des Raums an, in dem das Kind schläft.



BABY 1

Nr. der Baby-Einheit und Akkukapazitätsanzeige

Zum Erkennen, von welcher Kamera das Videobild stammt und wie der Ladezustand des Akkus ist.

Akkukapazitätsanzeige der Eltern-Einheit

Mit 4 Balken. Je mehr Balken angezeigt werden, umso größer ist die Akkukapazität. Wenn der Akku aufgeladen werden muss, wechselt das Symbol von Grün auf Rot blinkend, gleichzeitig ertönt ein Signalton.

Während des Ladevorgangs werden alle 4 Balken der Akkukapazitätsanzeige in Rot dargestellt (auch wenn der Akku noch nicht voll geladen ist).

Achtung: Das Symbol Betriebsanzeige / schwache Ladung bleibt solange auf Rot, bis der Akku ganz geladen ist (dann wechselt es auf Grün).

VERWENDUNG DER STEUERUNGEN ÜBER DIE ELTERN-EINHEIT

Das Tastenfeld bietet Ihnen folgende Steuerungsmöglichkeiten:

- Hauptmenü aufrufen.
- **MUTE / VOLUME** (Stummschaltung, Lautstärkenregelung) einstellen



Aktivierung des Tastenfelds

Um das Tastenfeld zu aktivieren, das dann in Grün erscheint, drücken Sie die **ON/OFF**-Taste auf der Eltern-Einheit.

Validierung der Auswahl

Mit der ON/OFF-Taste bestätigen Sie ebenfalls Ihre Menü-Auswahl.



Hauptmenü

Drücken Sie auf diese Taste, um das Hauptmenü aufrufen.

Die verschiedenen Funktionen des Hauptmenüs werden im Abschnitt „FUNKTIONEN DES HAUPTMENÜS“ beschrieben.



MUTE-Taste (Stummschalten)

Mit dieser Taste schalten Sie den von der Baby-Einheit ausgesendeten Ton aus und wieder ein.



VOLUME-Taste (Lautstärkeneinstellung)

Mit dieser Taste stellen Sie die Lautstärke der Baby-Einheit ein.

Sie können die Lautstärke von 1 bis 5 einstellen. 1 entspricht sehr leise und 5 sehr laut.

Navigation im Hauptmenü

Für die Navigation durch das Hauptmenü benutzen Sie die Pfeiltasten (siehe „FUNKTIONEN DES HAUPTMENÜS“).

NB: Zur Vermeidung ungewollter Bedienungen gehen die Symbole nach 8 Sekunden aus, wenn keine weitere Taste benutzt wurde. Um das Tastenfeld wieder zu aktivieren, drücken Sie die **ON/OFF**-Taste auf der Eltern-Einheit.

VERBINDUNG MIT DER ELTERN-EINHEIT HERSTELLEN

Mit der Pairing-Funktion koppeln Sie die Eltern-Einheit und die Baby-Einheit so aneinander, dass andere Geräte (selbst andere Yoo-Travel-Kameras) weder interferieren noch das ausgesendete Signal empfangen können.

A. KOPPLUNG AB DER ELTERN-EINHEIT VORNEHMEN

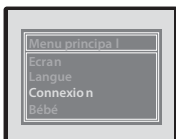

1. Bevor Sie die Kopplung des Sende- und Empfängergeräts vornehmen, stellen Sie sicher, dass die Baby-Einheit ausgeschaltet ist.

Rufen Sie das Hauptmenü mit der Taste  auf und wählen Sie mit der Nach-unten Taste ▼ „Verbindung“ aus. Bestätigen Sie die Wahl mit der **ON/OFF**-Taste.

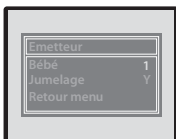





2. „Baby 1“ bedeutet, dass die Baby-Einheit Nr. 1 (Kamera) mit der Eltern-Einheit (Empfangsgerät) verbunden ist.

Sie haben die Möglichkeiten, bis zu 4 zusätzliche Baby-Einheiten (Kameras) anzumelden.

Gehen Sie auf „Baby“ und drücken Sie die **ON/OFF-Taste** . Wählen Sie die gewünschte Baby-Einheit (Kamera) mit den Tasten Nach-oben oder Nach-unten aus ▲▼ (1 bis 4).

Bestätigen Sie die Wahl mit der **ON/OFF-Taste** .



3. Für die Kopplung mit der Baby-Einheit wählen Sie mit der **ON/OFF-Taste**  „Paarung“ aus. Das Verbindungs-Symbol  blinkt 15 Sekunden. Drücken Sie die **ON/OFF-Taste**  auf der Baby-Einheit, bis das Symbol  zu blinken beginnt, dann können Sie die **ON/OFF-Taste**  loslassen.

B. ÜBERPRÜFEN SIE, DASS DIE BABY-EINHEIT ANGESCHLOSSEN IST.

1. Die Verbindung ist korrekt aufgebaut.



Das Display auf der Eltern-Einheit zeigt das von der Kamera der Baby-Einheit aufgenommene Videobild.

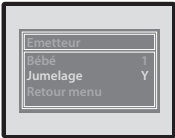

Neben „Paarung“ steht nun der Buchstabe „Y“ und nicht mehr „N“.



Die Symbole Betriebsanzeige und Verbindung leuchten durchgehend und blinken nicht mehr.



2. Es besteht keine Verbindung.



Das von der Kamera der Baby-Einheit übertragene Videobild bewegt sich nicht mehr (es ist „eingefroren“) und es wird die Meldung „kein Signal, außerhalb des Sendebereichs“ angezeigt. Sie müssen die Schritte 1 bis 3 erneut ausführen.

C. EINE BABY-EINHEIT (KAMERA) HINZUFÜGEN ODER ENTFERNEN

1. Mehrere Baby-Einheiten (Kameras) anmelden.

- Machen Sie die Schritte 1 bis 3 für jede hinzuzufügende Kamera. Achten Sie darauf, die 3 Schritte immer nur mit EINER KAMERA gleichzeitig auszuführen! Wenn Sie mehrere Kameras gleichzeitig anmelden, entstehen Störfrequenzen und die Verbindung kommt nicht zustande.
- Sie müssen jeder Kamera eine andere Erkennungsnummer zuweisen, andernfalls ersetzt die neue Verbindung die vorausgehende und der Datenaustausch zwischen der als Erstes angemeldeten Kamera und der Eltern-Einheit (Empfangsgerät) ist nicht mehr möglich (siehe A.2).
- Den SCAN-Modus können Sie im Hauptmenü **über die Rubrik „Baby“ aufrufen**. Bei aktivierter SCAN-Funktion zeigt das Display die Videobilder der verschiedenen Kameras im 8-Sekunden-Turnus. Wenn die Baby-Einheit kein Geräusch wahrgenommen hat, schaltet sich das Display nach 30 Sekunden aus. Sobald eine der Baby-Einheiten ein Geräusch wahrnimmt, schaltet sich das Display ein und zeigt das Videobild dieser Kamera 15 Sekunden lang, bevor es zu den Videobildern der anderen Kameras übergeht.

2. Eine Baby-Einheit (Kamera) abmelden.

- Schalten Sie die Kamera aus.
- Wie für die Pairing-Funktion gehen Sie auf „Paarung“ und drücken auf die **ON/OFF-Taste** , um die Kameraverbindung aufzuheben. Die Taste  leuchtet 15 Sekunden und der Buchstabe „Y“ wird durch „N“ ersetzt. Damit ist die Kamera abgemeldet.

FUNKTIONEN DES HAUPTMENÜS

Das Hauptmenü besteht aus 4 Rubriken: „Schirm“, „Sprache“, „Verbindung“, „Baby Setting“. Um eine Rubrik aufzurufen, wählen Sie sie mit den Pfeiltasten▲▼ aus und bestätigen Ihre Wahl mit der **ON/OFF-Taste** ⏻.

Um einen Einstellwert zu ändern, rufen Sie die Rubrik über die **ON/OFF-Taste** ⏻ auf, ändern den Wert mit den Pfeiltaste ▲▼ und bestätigen den neuen Wert mit der **ON/OFF-Taste** ⏻.

Zum Verlassen der Rubrik gehen Sie auf „Zurück Menü“ und bestätigen Ihre Wahl mit der **ON/OFF-Taste** ⏻.



SCHIRM: Um Einstellungen für das Display auf der Eltern-Einheit vorzunehmen.

Hell

Sie können die Bild-Helligkeit für das Display auf der Eltern-Einheit von 1 bis 5 einstellen (1 geringe Helligkeit, 5 starke Helligkeit).

Zoom in

Mit der Auswahl Zoom x2 vergrößern Sie das Videobild um das Zweifache. Mit der Auswahl Zoom x1 kehren Sie zur normalgroßen Darstellung zurück kehren Sie zur normalgroßen Darstellung zurück.

Flip

Mit der Auswahl „180°“ drehen Sie das Videobild um 180 Grad. „0°“ bringt das Videobild wieder in die ursprüngliche Position zurück.

Temperatur

Für die Temperaturanzeige haben Sie die Wahl zwischen °C und °F.

DE

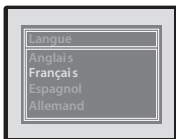

SPRACHE: Für die Sprachauswahl.

4 Sprachen stehen zur Auswahl: Englisch, Französisch, Spanisch und Deutsch.

Wählen Sie die gewünschte Sprache über die **ON/OFF-Taste** ⏻ aus, anschließend kehren Sie ins Hauptmenü zurück.

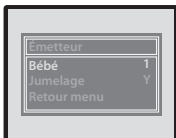

VERBINDUNG: Um die Eltern-Einheit mit einer Baby-Einheit zu verbinden.

Baby

Nennt die Nummer der Baby-Einheit (Kamera), die Sie anmelden möchten (1, 2, 3, 4). Sie können ebenfalls den SCAN-Modus aktivieren, um im Abstand von 8 Sekunden von einer Kamera auf die andere zu wechseln.

Paarung

„Y“ bedeutet, dass die Eltern-Einheit (Empfangsgerät) mit der Baby-Einheit (Kamera, Sendegerät) verbunden ist. „N“ steht für „keine Verbindung“.

Alle Schritte zum Aufbau einer Verbindung finden Sie im Abschnitt „VERBINDUNG MIT DER ELTERN-EINHEIT HERSTELLEN“.

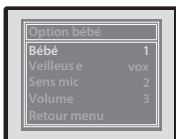

BABY SETTING: Um Einstellungen auf der Baby-Einheit (Kamera) vorzunehmen.

Baby

Nennt die Nummer der Baby-Einheit (Kamera), die Sie einstellen möchten (1, 2, 3, 4).

Nachtlicht

VOX: Stimmaktivierung (Einschalten bei Wahrnehmung von Geräuschen).

ON: immer aktiviert.

OFF: ausgeschaltet.

Mic Sens

Zum Einstellen der Mikrofon-Empfindlichkeit. Es stehen 3 Einstellungen (1 bis 3) zur Verfügung. Alle drei Stufen werden durch die Stimme des Kindes aktiviert.

1: geringe Empfindlichkeit → aktiviert die Eltern-

Einheit bei einem lauten Geräusch.

2: mittlere Empfindlichkeit → aktiviert die Eltern-Einheit bei einem mittellauten Geräusch.

3: hohe Empfindlichkeit → aktiviert die Eltern-Einheit bei einem leisen Geräusch.

NoVox: Die Kamera überträgt die Videobilder kontinuierlich. Diese Funktion kann nicht über die Stimme aktiviert werden.

Lautstärke

Für die Lautstärkenregelung stehen 5 Einstellungen zur Verfügung (1 sehr leise, 5 sehr laut).

ENTSTÖRHILFE

Funktionsstörung	Mögliche Ursache	Lösungen
Keine Übertragung des Ton- oder Videosignals.	<ul style="list-style-type: none"> • Die Empfindlichkeit des Mikrofons ist zu niedrig. • Der Akku ist leer oder das Netzteil ist nicht richtig an die Baby-Einheit (Kamera, Sendegerät) angeschlossen. 	<ul style="list-style-type: none"> • Die Empfindlichkeit des Mikrofons höher stellen (Hauptmenü - Rubrik Baby - Einstellungen). • Den Akku auswechseln oder den Anschluss überprüfen.
Ständige Übertragung.	<ul style="list-style-type: none"> • Die Empfindlichkeit des Mikrofons ist zu hoch. • Die Empfindlichkeit des Mikrofons ist auf NoVox eingestellt. 	<ul style="list-style-type: none"> • Die Empfindlichkeit des Mikrofons niedriger stellen (Hauptmenü - Rubrik Baby - Einstellungen). • Die Empfindlichkeit des Mikrofons auf Vox-Modus (Stimmaktivierung) einstellen.
Der Alarm „außerhalb des Sendebereichs“ ist ständig aktiviert.	<ul style="list-style-type: none"> • Der Akku der Baby-Einheit (Kamera, Sendegerät) ist entladen. • Der Abstand zwischen der Baby-Einheit (Kamera, Sendegerät) und der Eltern-Einheit (Empfangsgerät) übersteigt den Sendebereich. • Die Verbindung ist verloren gegangen oder wurde falsch hergestellt. 	<ul style="list-style-type: none"> • Akku auswechseln oder Netzteil benutzen. • Eltern-Einheit (Empfangsgerät) und Baby-Einheit (Kamera, Sendegerät) näher zusammenstellen. • Die Verbindung neu herstellen.
Das Videobild auf dem Bildschirm ist unscharf oder friert ein oder ist monochrom.	<ul style="list-style-type: none"> • Die Grenzen des Sendebereichs sind erreicht. • Zu geringe Helligkeit im Kinderzimmer. Die Baby-Einheit (Kamera, Sendegerät) läuft im Nachtsicht-Modus und verwendet die Infrarot-LEDs als Lichtquelle. • Interferenzen und Störungen durch andere Geräten verhindern den guten Betrieb der Baby-Einheit (Kamera, Sendegerät). 	<ul style="list-style-type: none"> • Eltern-Einheit (Empfangsgerät) und Baby-Einheit (Kamera, Sendegerät) näher zusammen stellen. • Die Helligkeit im Kinderzimmer erhöhen. • Baby-Einheit (Kamera, Sendegerät) durch Ausschalten und Wiedereinschalten reinitialisieren.
Akku andauernd schwach.	<ul style="list-style-type: none"> • Der Akku ist entladen. • Der wiederaufladbare Akku ist defekt. 	<ul style="list-style-type: none"> • Akku über das Netzteil der Eltern-Einheit (Empfangsgerät) aufladen. • Den wiederaufladbaren Akku austauschen.
Aus dem Lautsprecher auf der Eltern-Einheit (Empfangsgerät) ist nichts zu hören.	<ul style="list-style-type: none"> • Der Lautsprecher ist auf stumm gestellt (Mute-Funktion). 	<ul style="list-style-type: none"> • Auf das Symbol  drücken, um die Mute-Funktion aufzuheben.
Viele Störgeräusche und Rauschen.	<ul style="list-style-type: none"> • Die Baby-Einheit (Kamera, Sendegerät) befindet sich neben weiteren Elektrogeräten. 	<ul style="list-style-type: none"> • Elektrogeräte entfernen oder die Baby-Einheit von der Störquelle entfernen oder den Frequenzkanal wechseln.
Sendebereich zu klein.	<ul style="list-style-type: none"> • Zu dicke Wand/Mauer zwischen der Kamera und der Eltern-Einheit (Empfangsgerät). • Der Akku der Baby-Einheit (Kamera, Sendegerät) ist entladen. 	<ul style="list-style-type: none"> • Baby-Einheit (Kamera, Sendegerät) und Eltern-Einheit (Empfangsgerät) woanders aufstellen. • Akku auswechseln oder Netzteil benutzen.

- Frequenz: 2.414250 ~ 2.475000 GHz.
- Max. Ausgangsleistung. Baby-Einheit (Kamera, Sendegerät): 50 mW
Eltern-Einheit (Empfangsgerät): 50 mW
- Eingangsnennwerte: 100 – 240 V, 50/60 Hz, 0.2 A
- Ausgangsnennwerte: 5.0 V - 600 mA

Hersteller: Becky Electronics
 Modell: SW0500600-A02
 Geräteversion: V01

Wij danken u dat u onze Yoo-Travel babyfoon gekozen heeft. Wij nodigen u uit deze gebruikshandleiding aandachtig door te lezen om uw apparaat op de beste wijze te gebruiken en dit van een optimale levensduur te verzekeren. Indien u echter een gebrek constateert of een willekeurig probleem ontmoet, neem dan contact op met onze consumentendienst.

BELANGRIJKSTE FUNCTIES

- Volledig digitale FHSS technologie zonder enige interferentie.
- Bereik van 250 m in een open ruimte. De op de verpakking vermelde bereiken zijn in een open veld gemeten bereiken. U hoeft dan alleen maar het aangegeven bereik door 3 te delen om bij benadering het bereik in het werkelijke veld te verkrijgen (aanwezige muren, enz.).
- Controle op afstand van de camera om uw baby tijdens zijn slaap te kunnen zien.
- Automatische inschakeling van het beeldscherm wanneer de stem van uw baby gedetecteerd wordt.
- Kleurenscherm 2.4".
- Walkietalkiefunctie.
- Automatisch nachtzicht voor een betere zichtbaarheid in het donker.
- Controle op afstand van de gevoeligheid van de microfoon, van het nachtlucht en van het volume van de luidspreker op de camera.
- Menu op scherm om de lichtsterkte en de zoom aan te passen.
- Visuele indicator geluidsniveau.
- Indicator voor de temperatuur in de babykamer op het scherm.
- Automatisch geluids- en visueel alarm wanneer de video en het geluid zich buiten het bereik bevinden.
- Niveauregelaar van de accu.
- De ontvanger kan met 4 camera's werken.
- De ontvanger en de camera zijn uitgerust met oplaadbare lithium accu's.

NL

WAARSCHUWINGEN

- De Yoo-Travel babyfoon moet niet beschouwd worden als een medisch apparaat. Buiten het gebruik van de Yoo-Travel babyfoon is het van harte aan te bevelen om uw baby regelmatig rechtstreeks door een volwassene te laten controleren. Te vroeg geboren baby's en als risicovol beschouwde kinderen moeten gecontroleerd worden door uw kinderarts of ander gezondheidspersoneel.
- Verlaat nooit uw huis als u kind zich daar bevindt, ook niet voor een kort moment.
- Niet binnen het bereik van kinderen laten.
- De Yoo-Travel babyfoon niet in de buurt van een waterbron (badkamer, gootsteen) gebruiken.
- Gebruik altijd de door de fabrikant meegeleverde accu van de ontvanger: als de accu beschadigd is, moet deze vervangen worden door de fabrikant, zijn servicedienst of door personen met een gelijkwaardige kwalificatie om gevaar te vermijden.
- Voor een optimaal gebruik van uw Yoo-Travel babyfoon en om storingen te beperken, raden wij u aan geen andere elektrische apparatuur aan te sluiten op hetzelfde stopcontact als uw Yoo-Travel babyfoon (gebruik geen contactdoos met meerdere stopcontacten).
- Het apparaat mag niet blootgesteld worden aan lekkende vloeistof of spatten; voorwerpen die vloeistoffen bevatten (bv. vazen) mogen niet op het apparaat worden gezet.
- Gevaar op explosie indien de batterij onjuist wordt vervangen. Enkel vervangen door dezelfde batterij of een batterij van hetzelfde type.
- De batterijen (het batterijcompartiment of de gemonteerde batterijen) mogen niet blootgesteld worden aan een hittebron, zoals direct zonlicht of vuur.
- De stopcontacten en de elektrische aansluiting van het apparaat dienen als uitschakelinrichting en moeten gemakkelijk bereikbaar zijn.

VOORZORGEN BIJ GEBRUIK

- Gebruik uitsluitend de meegeleverde netadapters. Door het gebruik van andere adapters zou de babyfoon kunnen beschadigen.
- Wanneer u de babyfoon lange tijd niet zult gebruiken, haal de accu dan uit de ontvanger om schade als gevolg van een lekkende accu te vermijden.
- Haal de netadapter uit de wandcontactdoos wanneer u de babyfoon niet gebruikt.
- De babyfoon werkt het beste bij een temperatuur tussen 0 °C en + 40 °C.
- Stel de babyfoon niet gedurende langere tijd bloot aan rechtstreekse zonnestralen en plaats hem niet in de buurt van een warmtebron of in een vochtig of zeer stoffig vertrek.
- Demonteer het apparaat niet: dit bevat geen onderdelen die apart gebruikt kunnen worden.
- Elektrische en elektronische apparatuur moeten gescheiden ingezameld worden voor afvalverwerking. Werp elektrisch en elektronisch afval niet weg met ongesorteerd gemeentefaal, maar doe aan gescheiden inzameling.



Dit symbool geeft in de Europese Unie aan dat dit product niet mag worden weggegooid in een vuilnisbak of gemengd mag worden met huisvuil, maar gescheiden ingezameld moet worden.

STANDAARD ACCESSOIRES

- a. Camera
- b. Ontvanger
- c. Oplaadbare accu 3.7 V Li Polymeer (geïnstalleerd in de ontvanger en in de camera)
- d. 2 netadapters 5 V
- e. Gebruiksaanwijzing

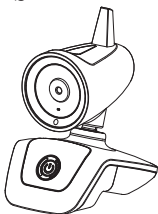

a



b

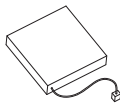

c

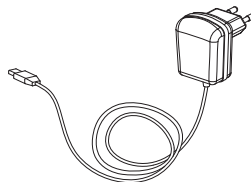

d



e

BEDIENINGSELEMENTEN

Camera

1. Knop On/Off
2. Pictogram aan / accu bijna leeg
3. Objectief van de camera
4. Infrarode led voor nachtzicht
5. Microfoon
6. Lichtsensor
7. Luidspreker
8. Nachtlampje
9. Micro-USB poort

Ontvanger

10. Pictogram aan / accu bijna leeg
11. Pictogram aansluiting
12. Knop ON/OFF
13. Toets boven
14. Toets beneden
15. Menu-toets
16. Toets "mute" van de luidspreker
17. Digitaal scherm
18. Luidspreker
19. Microfoon
20. Visueel alarm
21. Micro-USB poort
22. Walkietalkieknop

INSTALLATIE VAN HET APPARAAT

1. Installatie op een ondergrond

Plaats de camera op een vlakke ondergrond en op een afstand tussen 1 m en 2,50 m van het hoofdje van uw baby. Richt het objectief van de camera en de microfoon op uw baby.

VOEDING

A. CAMERA

1. Werking met een oplaadbare accu

De oplaadbare accu 1600 mAh Li is reeds in de camera geïnstalleerd. Verwijder voor het vervangen hiervan de kap en koppel de connector los van de accu.

2. Opladen van de accu

De camera wordt geleverd met een netadapter 5 V. Sluit de uitgangsplug van de adapter aan op de micro-USB poort van de camera en zorg er daarbij voor dat deze in de goede richting geplaatst wordt om de camera weer op te laden.

Wanneer de adapter is aangesloten op de wandcontactdoos, gaat het lampje rood branden, wat betekent dat de camera aan het opladen is. Of u de netadapter nu loskoppelt of aangesloten laat, zal in geen geval de accu beschadigen. In het laatste geval zal het vermogen van de accu niet gebruikt worden en werkt het apparaat via de netadapter.

N.B.: laad voor het eerste gebruik van de camera de Li-accu gedurende minstens 5 uur op met behulp van de netadapter.

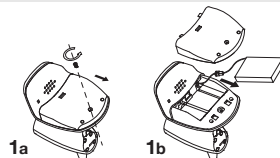

1. ONTVANGER

1. Werking met een oplaadbare accu

De oplaadbare accu 1200 mAh Li van polymeer is reeds in de ontvanger geïnstalleerd. Om deze te vervangen, verwijdert u de riemclip, schuift u het deksel van de accu weg en koppelt u de connector van de accu los.

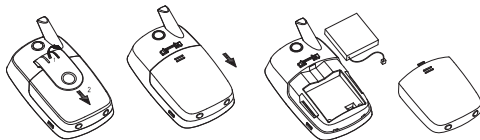

2. Toestand van de accu van de ontvanger

Bij werking en eenmaal opgeladen is het lampje van de stroomvoorziening groen, het pictogram geeft het laadniveau van de accu aan.

Wanneer de accu bijna leeg is, worden het lampje van de stroomvoorziening en het pictogram van het laadniveau van de accu rood.

Wanneer de accu praktisch helemaal leeg is, knipperen het lampje van de stroomvoorziening en het pictogram van het laadniveau van de accu rood. Het zal niet lang meer duren voordat uw babyfoon uitschakelt. Vergeet niet om de accu van uw babyfoon op te laden.

3. Werking met de netadapter

De ontvanger kan op het lichtnet werken met behulp van de meegeleverde netadapter van 5 V. Sluit de uitgangsplug van de adapter aan op de USB-poort van de ontvanger. Wanneer de accu geïnstalleerd is en de ontvanger werkt, gaat het pictogram aan/accu bijna leeg van groen over op rood, om aan te geven dat de accu snel oplaadt.

Wanneer de accu eenmaal volledig is opgeladen, verdwijnt het pictogram aan/accu bijna leeg . Vergeet niet dat wanneer de ontvanger niet aan staat, nadat de netadapter van 5 V is aangesloten op de micro-USB poort, het pictogram aan/accu bijna leeg tijdens het opladen rood blijft. Of u de netadapter nu loskoppelt of aangesloten laat, zal in geen geval de accu beschadigen. In het laatste geval zal het vermogen van de accu niet gebruikt worden en werkt het apparaat via de netadapter.

N.B. : laad voor het eerste gebruik van de ontvanger de meegeleverde Li-accu gedurende minstens 5 uur op met behulp van de netadapter.

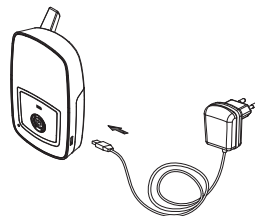

WAARSCHUWING: CONTROLEER OF DE ACCU IN DE ONTVANGER OPLAADBAAR IS, ALVORENS DE NETADAPTER AAN TE SLUITEN OP DE MICRO-USB POORT, OM EXPLOSIES TE VERMIJDEN.

INBEDRIJFSTELLING VAN HET APPARAAT

1. Plaats de camera op een vlakke ondergrond en op een afstand tussen 1 m en 2,50 m van het hoofdje van uw baby. Richt het objectief van de camera en de microfoon op uw baby.
2. Zet de ontvanger aan door de knop **ON/OFF** 2 seconden in te drukken.
3. Zet de camera aan door de knop **ON/OFF** 5 seconden in te drukken.
4. Tijdens de eerste ingebruikname worden de camera en de ontvanger aangesloten. Als u echter problemen ondervindt bij het aansluiten van de camera op de ontvanger, raadpleeg dan het hoofdstuk "AANSLUITING VAN DE CAMERA OP DE ONTVANGER".
5. De gevoeligheid van de microfoon en het volume van de luidspreker kunnen via het menu van de ontvanger op afstand bijgesteld worden (zie "GEBRUIK VAN HET BEDIENINGSTOETSENBORD VAN DE ONTVANGER").
6. Het objectief van de camera van de zender kan omhoog en omlaag en naar de zijkanten bewegen worden om het zicht op uw baby te verbeteren.
7. De camera is voorzien van de automatische "nachtzicht" functie. Wanneer de lichtsensor een vermindering van de lichtsterkte in de babykamer detecteert, activeert deze automatisch de infrarode leds die zo een lichtbron worden. De camera vangt zo de infrarode beelden van de baby op en stuurt deze naar de ontvanger die ze in zwart-wit op het scherm weergeeft.

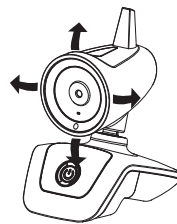

8. VISUEEL ALARM

Een controlelampje aan de voorkant van de ontvanger laat u zien of er geluid uit de babykamer komt. Hoe harder het babystemmetje, hoe sterker het licht brandt.

9. VERLIES VAN HET SIGNAAL

Op een bepaalde afstand tussen de camera en de ontvanger zal het beeld bevriezen en verschijnt de melding “geen signaal of buiten bereik” op het scherm. Deze melding verschijnt tel regelmatig tussenpozen op het scherm. Vervolgens zal het pictogram van de aansluiting beginnen te knippen en worden de ouders gewaarschuwd door een geluidsalarm. U kunt het alarm uitschakelen door op de knop **ON/OFF**  van de ontvanger te drukken.

Wanneer de ontvanger weer in het werkingsgebied komt, wordt het geluidsalarm onderbroken en stopt het pictogram van de aansluiting met knippen.

Als een signaal ontvangen wordt, blijft het pictogram van de aansluiting permanent groen branden .

10. WALKIETALKIEFUNCTIE

De ouders kunnen tegen hun baby praten met behulp van de “walkietalkie” functie aan de achterkant van de ontvanger.

- houd de walkietalkieknop ingedrukt,
- praat in de richting van de microfoon,
- pas het volume van de geluidspreker aan met behulp van het menu “instelling baby”,
- laat de walkietalkieknop los om naar uw baby te luisteren.

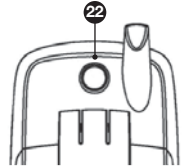

11. VOX-FUNCTIE

Wanneer het gevoeligheidsniveau van de microfoon (Menu> Baby> Gevoel mic) is ingesteld op 1, 2 of 3, werkt de babyfoon in de VOX-modus (stemgeluid ingeschakeld). Wanneer uw baby huult of geluid maakt, wordt het scherm automatisch ingeschakeld en verlicht het pictogram van de aansluiting .

Wanneer uw baby geen geluid meer maakt, dooft het scherm van de ontvanger na 5 seconden. Hierdoor zal de accu langer meegaan.

De ouders kunnen hun baby op het scherm zien terwijl hij slaapt (wanneer hij geen geluid maakt) door kort op de knop ON/OFF te drukken. Het beeld verschijnt gedurende ca. 30 seconden op het scherm en dooft daarna automatisch om de accu te sparen.

N.B.: wanneer het beeldscherm in de VOX-modus staat, moet u voor weergave van het beeld op de knop ON/OFF drukken.

12. PIEPGELUID TOETSEN

Om het piepgeluid van de toetsen te verwijderen, houd u het pictogram beneden  gedurende 2 seconden ingedrukt totdat u een **piepton hoort**. Ieder keer dat u het apparaat uit- of weer inschakelt, komt de **piepton** automatisch weer terug.

HOOFDSCHERM



Pictogram van de sterkte van het signaal

Het signaal is optimaal wanneer het scherm 6 staafjes weergeeft. Hoe sterker het signaal, hoe scherper het beeld zal zijn.

Melding “geen signaal of buiten bereik”: het beeld bevriest.

19°C

Pictogram temperatuur

Geeft de huidige temperatuur in de babykamer aan.



BABY 1

Nummer van de camera en het laadniveau van zijn accu

Hiermee kan men weten van welke camera het beeld afkomstig is en wat het laadniveau van de accu van de camera is.

Laadniveau van de accu van de ontvanger

Dit bestaat uit 4 staafjes, hoe meer staafjes, hoe meer de accu is opgeladen. Het pictogram gaat al knipperend van groen naar rood en er klinkt een geluidsalarm om de ouders te waarschuwen dat de accu opgeladen moet worden. Tijdens het opladen wordt het pictogram van de accu vol weergegeven (ook wanneer de accu nog niet volledig is opgeladen) en is het rood.

Let op, het pictogram aan / accu bijna leeg blijft rood totdat de accu volledig is opgeladen (eenmaal opgeladen wordt het groen).

GEBUIK VAN HET BEDIENINGSTOETSENBOARD VAN DE ONTVANGER

Met de tiptoetsen van het bedieningstoetsenbord kunt u:

- naar het hoofdmenu gaan.
- de functies **MUTE/ VOLUME** instellen



Activering aanraaktoetsenbord

Om het aanraaktoetsenbord in groen weer te geven, drukt u op deze knop **ON/OFF** van de ontvanger.

Keuze valideren

Druk eenmaal in het hoofdmenu op deze toets om uw selectie te valideren.



Hoofdmenu

Druk op deze toets voor toegang tot het hoofdmenu.

Zie de paragraaf "WERKING VAN HET HOOFDMENU" voor kennismaking met de functies van het hoofdmenu.



Knop MUTE

Om het door de camera gemaakte geluid te onderbreken of te activeren, drukt u op deze knop.



VOLUME-knop

Om het door de camera uitgezonden volume aan te passen, drukt u op deze knop.

Het volume kan ingesteld worden tussen 1 en 5. 1 is het laagste volume en 5 het hoogste.

Navigatie in het Hoofdmenu

Met deze pijlen kunt u trouwens in het Hoofdmenu navigeren (zie ook "WERKING VAN HET HOOFDMENU").

N.B. : om verkeerde handelingen te vermijden, verdwijnen de pictogrammen na 8 seconden wanneer er geen enkele toets gebruikt wordt.

Om het aanraaktoetsenbord weer te activeren, drukt u op de knop **ON/OFF** van de ontvanger.

AANSLUITING VAN DE CAMERA OP DE ONTVANGER

D.m.v. het pairingsproces kan de ontvanger zodanig verbonden worden met de camera, dat deze met elkaar communiceren zonder dat andere apparaten (zelfs andere Yoo-Travel camera's) u kunnen storen of uw signaal kunnen ontvangen.

A. STEL DE PARAMETERS VOOR HET PAIREN IN OP DE ONTVANGER

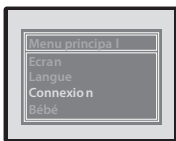

1. Controleer of de camera uit is, alvorens met het paren te beginnen.

Ga naar het hoofdmenu m.b.v. de toets en selecteer "Aansluiten" met behulp van de pijl ▼ op het aanraaktoetsenbord. Druk op de knop **ON/OFF** van de ontvanger om te valideren.



2. "Baby 1" betekent dat u de camera nummer 1 op de ontvanger aansluit.

U heeft de mogelijkheid tot 4 camera's toe te voegen.

Selecteer "Baby", klik op de knop **ON/OFF** van de ontvanger en selecteer de camera van uw keuze m.b.v. de pijlen ▲▼ (1 t/m 4).

Druk op de knop **ON/OFF** van de ontvanger om de keuze van de camera te valideren.



3. Om het pairen met de camera te beginnen, selecteert u “Koppelen” met de knop **ON/OFF** ☺.
Het pictogram voor aansluiten  zal gedurende 15 seconden knipperen. Druk op de knop **ON/OFF** ☺ van de camera totdat het pictogram  gaat knipperen, u kunt daarna de knop **ON/OFF** loslaten ☺.

B. CONTROLEER OF DE CAMERA IS AANGESLOTEN

1. Als de aansluiting goed is uitgevoerd



Het scherm van de ontvanger geeft het door de camera uitgezonden beeld weer.

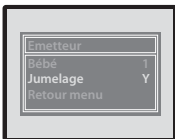

Naast “Koppelen” wordt de letter “Y” in plaats van “N” weergegeven.



De pictogrammen voor de werking en de aansluiting blijven permanent branden en knipperen niet meer.



2. Als het aansluiten niet gelukt is

Het door de camera verspreide beeld beweegt niet en de melding “geen signaal, buiten bereik” wordt weergegeven, de stappen 1 t/m 3 moeten dan opnieuw uitgevoerd worden.

C. TOEVOEGING EN VERWIJDERING VAN EEN CAMERA

1. Als u meerdere camera's wilt aansluiten

- Herhaal de stappen 1 t/m 3 voor iedere camera, ieder op zijn beurt. Vergeet niet om de 3 stappen voor EEN ENKELE camera op zijn beurt uit te voeren! Als u dit met meerdere camera's tegelijk doet, zal er interferentie tussen hen ontstaan en zal het aansluiten mislukken.
- U moet absoluut iedere camera een ander nummer geven, omdat anders de nieuwe aansluiting de vorige zal annuleren en in dat geval zal de oorspronkelijk aangesloten camera niet meer met de ontvanger kunnen communiceren (zie A.2)
- U kunt de SCAN modus selecteren met de instelling “Baby” in het hoofdmenu. Als u de SCAN functie kiest, zullen de beelden van iedere zender ieder op hun beurt gedurende 8 seconden worden weergegeven op het scherm. Als een zender na 30 seconden geen enkele geluid detecteert, dan zal het scherm uitschakelen totdat een van de zenders een geluid detecteert, het scherm zal het beeld van deze zender dan gedurende 15 seconden weergeven, alvorens door te gaan de andere zenders te scannen.

2. Als u een camera wilt loskoppelen

- Vergeet niet uw camera uit te schakelen.
- Ga, net als voor het pairen, terug naar “Koppelen” en druk op de knop **ON/OFF** ☺ om de camera los te koppelen. De knop  zal gedurende 15 seconden knipperen en de letter “Y” zal verdwijnen en plaats maken voor de “N”. Uw camera is nu dus losgekoppeld.

WERKING VAN HET HOOFDMENU

Het hoofdmenu bestaat uit 4 delen: "Scherm", "Taal", "Aansluiten", "Baby". Voor toegang tot ieder deel van het menu verplaatst u zich met de pijlen▲▼ en valideert u met de knop **ON/OFF** ⏻.

Om een parameter te wijzigen, selecteert u met de knop **ON/OFF** ⏻, vervangt u de instellingen met de pijlen ▲▼ en valideert u met de knop **ON/OFF** ⏻.

Om terug te keren naar het menu wanneer u zich in de instellingen bevindt, selecteert u met de knop **ON/OFF** ⏻ "terug naar menu".

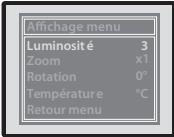

SCHERM: hiermee kunt u het scherm van de ontvanger instellen.

Lichtsterkte

Stel de lichtsterkte van het scherm van uw ontvanger in tussen 1 en 5 (waarbij 1 het laagste en 5 het hoogste niveau is).

Zoom

U kunt het beeld tot 200% vergroten door zoom x2 te selecteren en terugkeren naar een normaal beeld door zoom x1 te selecteren.

Rotatie

U kunt "180°" selecteren om het beeld in omgekeerde positie te verkrijgen. "0°" komt overeen met het beeld in de oorspronkelijke stand.

Temperatuur

U heeft de mogelijkheid de temperatuur weer te geven in °C of in °F.

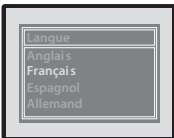

TAAL: hiermee kunt u de hoofdtal kiezen.

Er zijn 4 talen beschikbaar: Engels, Frans, Spaans en Duits.

Selecteer uw taal met behulp van de knop **ON/OFF** ⏻, u keert daarna rechtstreeks terug naar het hoofdmenu.

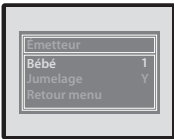

AANSLUITING: hiermee kunt u de ontvanger aansluiten op 1 camera.

Baby

Geef het nummer van de camera aan dat u wilt aansluiten (1, 2, 3, 4).

U kunt ook de SCAN modus activeren om iedere 8 seconden van camera te wisselen.

Koppelen

"Y" betekent dat de ontvanger is aangesloten op de camera, "N" betekent dat dit niet het geval is.

Alle stappen voor het aansluiten staan aangegeven in het hoofdstuk "AANSLUITING VAN DE CAMERA OP DE ONTVANGER".



BABY: hiermee kunt u de camera instellen.

Baby

Geef het nummer van de camera aan waarvan u de parameters wilt instellen (1, 2, 3, 4).

Nachtlampje

VOX: wordt geactiveerd wanneer uw baby geluid maakt.

ON: is altijd geactiveerd.

OFF: is uit.

Gevoel Mic

Het gaat hier om de gevoeligheid van de microfoon van de camera die d.m.v. het stemgeluid geactiveerd wordt. Er zijn 3 gevoeligheidsniveaus (1 t/m 3), de 3 niveaus worden geactiveerd door het stemgeluid van de baby.

1 : lage gevoeligheid → de ontvanger wordt geactiveerd door een sterk geluid.

2 : gemiddelde gevoeligheid → de ontvanger wordt geactiveerd door een gemiddeld sterk geluid.

3 : hoge gevoeligheid → de ontvanger wordt geactiveerd door een zwak geluid.

NoVox: de camera geeft de beelden continu door. Deze functie kan niet d.m.v. het stemgeluid geactiveerd worden.

Volume

U kunt het door de camera teruggegeven volume aanpassen tot 5 (waarbij 1 het laagste en 5 het hoogste volume is).

DIAGNOSETABEL PROBLEMEN

Probleem	Mogelijke oorzaken	Oplossingen
Er wordt geen enkele geluids- of videosignaal doorgegeven.	<ul style="list-style-type: none"> • De gevoeligheid van de microfoon is te laag. • De accu is leeg of de netadapter is niet goed aangesloten op de zender. 	<ul style="list-style-type: none"> • Verhoog de gevoeligheid van de microfoon m.b.v. het instellingsmenu Baby. • Vervang de accu of controleer de aansluiting.
Permanente overdracht.	<ul style="list-style-type: none"> • De gevoeligheid van de microfoon is te hoog. • De gevoeligheid van de microfoon staat ingesteld op NoVox. 	<ul style="list-style-type: none"> • Verlaag de gevoeligheid van de microfoon m.b.v. het instellingsmenu Baby. • Zet de gevoeligheid van de microfoon over op de VOX-modus (stergeluid geactiveerd).
Alarm buiten bereik permanent geactiveerd.	<ul style="list-style-type: none"> • De accu van de camera is leeg. • De afstand tussen de zender en de ontvanger overschrijdt het werkingsgebied. • De verbinding is verbroken of niet goed. 	<ul style="list-style-type: none"> • Vervang de accu of gebruik de netadapter. • Zet de ontvanger dichterbij de zender. • Breng de verbinding opnieuw tot stand.
Het beeld van het scherm is niet scherp of bevriest of is zwart-wit.	<ul style="list-style-type: none"> • De grenzen van het werkingsgebied zijn bereikt. • De lichtsterkte is te zwak in de babykamer, de zender werkt in de nachtzichtmodus en gebruikt de infrarode leds als lichtbron. • Interferentie afkomstig van andere apparaten verhindert een goede werking van de zender. 	<ul style="list-style-type: none"> • Zet de ontvanger dichterbij de zender. • Verhoog de lichtsterkte in de babykamer. • Start opnieuw de zender door hem uit en daarna weer in te schakelen.
Accu permanent bijna leeg.	<ul style="list-style-type: none"> • De accu is leeg. • De oplaadbare accu is beschadigd. 	<ul style="list-style-type: none"> • Laad de accu op met behulp van de netadapter (ontvanger). • Vervang de oplaadbare accu.
De luidspreker geeft geen geluid op de ontvanger.	<ul style="list-style-type: none"> • De luidspreker staat in de "mute" modus. 	<ul style="list-style-type: none"> • Druk op het pictogram  om de "mute" functie te annuleren.
Veel statisch geluid en interferenties.	<ul style="list-style-type: none"> • De zender bevindt zich in de buurt van andere elektrische apparaten. 	<ul style="list-style-type: none"> • Verwijder de elektrische apparaten of verplaats de camera, zodat hij uit de buurt komt van de interferentiebron of verander van kanaal.
Te klein werkingsgebied.	<ul style="list-style-type: none"> • Te dikke wand tussen de camera en de ontvanger. • De accu van de zender is leeg. 	<ul style="list-style-type: none"> • Verplaats de zender en de ontvanger. • Vervang de accu of gebruik de netadapter.

- Frequentie: 2.414250 ~ 2.475000 GHz.
- Max. uitgangsspanning. Camera: 50 mW
Ontvanger: 50 mW

- Nominale ingangswaarden: 100 – 240 V, 50/60 Hz, 0.2 A
- Nominale uitgangswaarden: 5.0 V - 600 mA

Fabrikant: Becky Electronics
 Model: SW0500600-A02
 Versie van het materiaal: V01

Gracias por el elegir el vigilabebés Yoo-Travel. Le recomendamos que lea atentamente estas instrucciones de uso para que pueda sacar el máximo provecho del aparato y garantizar su máxima vida útil. No obstante, si observa algún fallo o encuentra cualquier problema, póngase en contacto con nuestro departamento de atención al usuario.

FUNCIONES PRINCIPALES

- Tecnología totalmente digital FHSS sin interferencias.
- Alcance de 250 m en espacios abiertos. Los alcances indicados en el pack se han medido al aire libre. Para obtener una estimación del alcance real (presencia de paredes, etc.), solo tiene que dividir entre 3 el alcance indicado.
- Control a distancia de la cámara para ver al bebé mientras duerme.
- Activación automática de la pantalla cuando se detecta la voz del bebé.
- Pantalla a color de 2,4"'.
 - Función de walkie-talkie.
 - Visión nocturna automática para mejorar la visibilidad en la oscuridad.
- Control a distancia de la sensibilidad del micrófono, de la luz nocturna y del volumen del altavoz de la cámara.
- Menú en pantalla para ajustar la luminosidad de la imagen y el zoom.
- Indicador visual del nivel de sonido.
- Indicador de la temperatura de la habitación del bebé en la pantalla.
- Alerta automática cuando el vídeo y el sonido están fuera de alcance.
- Indicador del nivel de la batería.
- El receptor puede funcionar con 4 cámaras.
- El receptor y la cámara incluyen una batería recargable de litio.

ADVERTENCIAS

- El vigilabebés Yoo-Travel no debe considerarse un aparato médico. Aparte del uso del vigilabebés Yoo-Travel, recomendamos encarecidamente que un adulto vigile al bebé directamente de forma regular. Los bebés prematuros o de riesgo deben ser objeto de un seguimiento por parte de un pediatra u otro profesional sanitario.
- No salga de casa si el niño está dentro, ni siquiera un momento.
- No deje el aparato al alcance de los niños.
- No utilice el vigilabebés Yoo-Travel cerca de una fuente de agua (cuarto de baño, fregadero, etc.).
- Utilice siempre la batería del receptor proporcionada por el fabricante. Si la batería está dañada, debe sustituirla el fabricante, su servicio posventa o una persona con una cualificación similar para evitar riesgos.
- Para poder hacer el mejor uso posible del vigilabebés Yoo-Travel, así como para limitar cualquier interferencia, le recomendamos que no enchufe ningún otro aparato en la misma toma que el vigilabebés Yoo-Travel (no utilice una base múltiple).
- El aparato no debe estar expuesto a goteos ni salpicaduras. Ningún objeto que contenga líquido, como un jarrón, debe colocarse sobre el aparato.
- Existe riesgo de explosión si la batería no se sustituye correctamente. Debe sustituirse solamente con el mismo tipo de batería o uno equivalente.
- Las baterías (el compartimento de las baterías o las baterías instaladas) no deben estar expuestas a un calor excesivo como los rayos directos del sol, el fuego o cualquier otra fuente de calor.
- Las tomas de corriente y el acoplador del aparato se utilizan como dispositivo de desconexión y deben permanecer fácilmente accesibles.

PRECAUCIONES DE USO

- Utilice solamente los adaptadores de corriente incluidos. El uso de otros adaptadores puede dañar el vigilabebés.
 - Si no va a utilizar el vigilabebés durante un largo periodo de tiempo, retire la batería del receptor para evitar cualquier riesgo relacionado con una fuga de la batería.
 - Desenchufe el adaptador de corriente de la toma mural si no va a utilizar el vigilabebés.
 - El vigilabebés funciona mejor con temperaturas comprendidas entre 0 °C y + 40 °C.
 - No exponga el vigilabebés de forma prolongada a los rayos directos del sol ni lo coloque cerca de una fuente de calor ni en un lugar húmedo o con mucho polvo.
 - No desmonte el aparato; no contiene ninguna pieza que pueda utilizarse de forma aislada.
 - Los equipos eléctricos y electrónicos deben recogerse de forma selectiva. No tire los residuos de equipos eléctricos y electrónicos con los residuos municipales no clasificados; deposítelos en el contenedor correspondiente.
-  Este símbolo indica en toda la Unión Europea que el producto no debe tirarse a la basura ni mezclarse con residuos domésticos, sino recogerse de forma selectiva.

ACCESORIOS ESTÁNDARES

- a. Cámara
- b. Receptor
- c. Batería de polímero de litio de 3,7 V (instalada en el receptor y en la cámara)

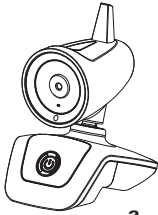

a



b

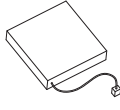

c

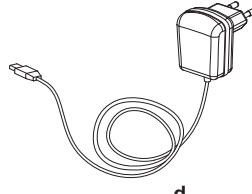

d



e

- d. 2 adaptadores de corriente de 5 V
- e. Instrucciones de uso

CONTROLES

Cámara

- 1. Botón de encendido (On) / apagado (Off)
- 2. Icono de funcionamiento / batería baja
- 3. Objetivo de la cámara
- 4. Led de infrarrojos para visión nocturna
- 5. Micrófono
- 6. Sensor de luz
- 7. Altavoz
- 8. Lámpara de noche
- 9. Puerto micro-USB

Receptor

- 10. Icono de funcionamiento / batería baja
- 11. Icono de conexión
- 12. Botón de encendido (ON) / apagado (OFF)
- 13. Tecla para subir
- 14. Tecla para bajar
- 15. Tecla del menú
- 16. Tecla de modo "silencio" del altavoz
- 17. Pantalla digital
- 18. Altavoz
- 19. Micrófono
- 20. Alarma visual
- 21. Puerto micro-USB
- 22. Botón del modo "walkie-talkie"

INSTALACIÓN DEL APARATO

1. Instalación sobre una superficie

Coloque la cámara sobre una superficie plana y a una distancia de entre 1 m y 2,50 m de la cabeza del bebé. Oriente el objetivo de la cámara y el micrófono hacia el bebé.

ALIMENTACIÓN

A. CÁMARA

1. Funcionamiento con batería recargable

La batería recargable de polímero de litio de 1600 mAh ya viene instalada en la cámara. Para sustituirla, retire la tapa y desconecte el conector de la batería.

2. Recarga de la batería

La cámara se entrega con un adaptador de corriente de 5 V. Conecte la toma de salida del adaptador al puerto micro-USB de la cámara comprobando que la orientación sea la correcta para cargar la cámara.

Cuando se enchufe el adaptador a la toma mural, el piloto pasará al rojo, indicando así que la cámara está cargándose. Puede desconectar el adaptador de corriente o dejarlo enchufado, ya que en ningún caso se dañará la batería. En este último caso, no se utilizará la potencia de la batería y el aparato funcionará con el adaptador de corriente.

Atención : antes de utilizar la cámara por primera vez, debe cargar la batería de litio incluida usando el adaptador de corriente durante al menos 5 horas.

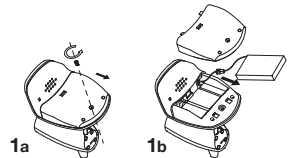

1a

1b



2

B. RECEPTOR

1. Funcionamiento con batería recargable

La batería recargable de polímero de litio de 1200 mAh ya viene instalada en el receptor. Para sustituirla, retire el clip de cinturón, deslice la tapa de la batería y desenchufe el conector de la batería.

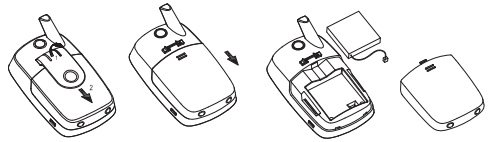

2. Estado de la batería del receptor

Una vez que la batería esté en funcionamiento y cargada, el piloto de alimentación se pondrá verde y el icono indicará el nivel de carga de la batería.

Cuando la batería esté baja, el piloto de alimentación y el icono del nivel de la batería se pondrán rojos.

Cuando la batería esté muy baja, el piloto de alimentación y el icono del nivel de la batería parpadearán en rojo. En tal caso el vigilabebés no tardará en apagarse. Recuerde cargar la batería del vigilabebés.

3. Funcionamiento con adaptador de corriente

El receptor puede alimentarse de la red eléctrica con el adaptador de corriente de 5 V incluido. Conecta la toma de salida del adaptador al puerto USB del receptor. Cuando se haya instalado la batería y se haya encendido el receptor, el icono de funcionamiento / batería baja pasará del verde al rojo, lo que significa que la batería está en modo de carga rápida.

Cuando se haya cargado por completo la batería, el icono de funcionamiento / batería baja desaparecerá. Tenga en cuenta que, si no se enciende el receptor tras conectar el adaptador de corriente de 5 V al puerto micro-USB, el icono de funcionamiento / batería baja se mantendrá rojo durante la carga. Puede desconectar el adaptador de corriente o dejarlo enchufado, ya que en ningún caso se dañará la batería. En este último caso, no se utilizará la potencia de la batería y el aparato funcionará con el adaptador de corriente.

Atención: antes de utilizar el receptor por primera vez, debe cargar la batería de litio incluida utilizando el adaptador de corriente durante al menos 5 horas.

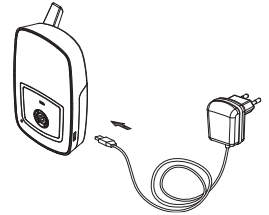

ADVERTENCIA: ASEGÚRESE DE QUE LA BATERÍA INSTALADA EN EL RECEPTOR SEA DE TIPO RECARGABLE ANTES DE CONECTAR EL ADAPTADOR DE CORRIENTE AL PUERTO USB PARA EVITAR CUALQUIER EXPLOSIÓN.

PUESTA EN MARCHA DEL APARATO

1. Coloque la cámara sobre una superficie plana y a una distancia de entre 1 m y 2,50 m de la cabeza del bebé. Oriente el objetivo de la cámara y el micrófono hacia el bebé.
2. Encienda el receptor pulsando durante 2 segundos el botón **ON/OFF**.
3. Encienda la cámara pulsando durante 5 segundos el botón **ON/OFF**.
4. Al utilizar el vigilabebés por primera vez, deberá conectar la cámara al receptor. Si encuentra dificultades para conectar la cámara al receptor, consulte el apartado "CONEXIÓN DE LA CÁMARA AL RECEPTOR".
5. La sensibilidad del micrófono y el volumen del altavoz pueden ajustarse a distancia desde el menú del receptor (véase "UTILIZACIÓN DEL TECLADO DE CONTROL DEL RECEPTOR").
6. El objetivo de la cámara del emisor puede inclinarse vertical y horizontalmente para ver mejor al bebé.
7. La cámara incluye una función de visión nocturna automática. Cuando el sensor de luminosidad detecta una reducción de la luz en la habitación del bebé, activa automáticamente los ledes infrarrojos, que pasan a ser la fuente de luminosidad. Así la cámara puede captar las imágenes de infrarrojos del bebé y transmitir las al receptor, que las traslada a la pantalla en blanco y negro.

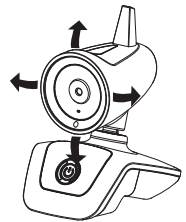



8. ALARMA VISUAL

Un indicador luminoso situado en el frontal del receptor indicará si hay algún ruido en la habitación del bebé. Cuanto más intensa sea la voz del bebé, más intensa será la luz.



9. PÉRDIDA DE LA SEÑAL

En algún punto en la distancia entre la cámara y el receptor, la imagen se congela y aparece en la pantalla el mensaje "Sin señal o fuera de alcance". Este mensaje aparecerá a intervalos regulares en la pantalla. A continuación, el icono de conexión empezará a parpadear y una alarma sonora alertará a los padres. Puede detener la alarma pulsando el botón **ON/OFF**  del receptor. Cuando el receptor vuelva a su radio de alcance, se detendrá la alarma sonora y el icono de conexión dejará de parpadear. Si se recibe la señal, el icono de conexión se mantendrá verde fijo .

10. FUNCIÓN WALKIE-TALKIE

Los padres pueden hablar al bebé utilizando la función "walkie-talkie", situada en la parte trasera del receptor.

- Mantenga pulsado el botón "walkie-talkie".
- Hable en dirección al micrófono.
- Regule el volumen del altavoz a través del menú de ajustes de "Bebé".
- Suelte el botón "walkie-talkie" para escuchar al bebé.

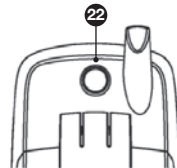

11. FUNCIÓN VOX

Cuando el nivel de sensibilidad del micrófono (Menú > Bebé > Sens. mic.) está regulado en 1, 2 o 3, el vigilabebés funciona en modo VOX (función de voz activada). En este modo, cuando el bebé llora o emite algún ruido, se enciende automáticamente la pantalla y se ilumina el icono de conexión .

Cuando el bebé deja de hacer ruido, se apaga la pantalla del receptor transcurridos 5 segundos. Así, se prolonga la duración de la batería.

Los padres pueden ver al bebé en la pantalla mientras duerme (cuando no hace ruido) pulsando brevemente el botón de encendido. La imagen se mostrará en la pantalla durante unos 30 segundos y a continuación se apagará automáticamente para ahorrar batería.

Atención : cuando la pantalla está en modo VOX, pulse el botón de encendido para ver la imagen.

12. SONIDO DE LAS TECLAS

Para quitar el sonido de las teclas, mantenga pulsado el icono de bajar  durante 2 segundos hasta escuchar un **pitido**. Cada vez que apague o encienda de nuevo el aparato, el **sonido** volverá a activarse automáticamente.

PANTALLA PRINCIPAL



Icono de intensidad de la señal

La señal es máxima cuando en la pantalla se muestran 6 barras. Cuanto más intensa sea la señal, más nítida será la imagen.

Cuando aparece el mensaje "Sin señal o fuera de alcance", se congela la imagen.



Icono de temperatura

Indica la temperatura actual de la habitación del bebé.



Número de la cámara y nivel de batería correspondiente

Sirve para saber de qué cámara procede la imagen y conocer el nivel de la batería de la misma.



Nivel de la batería del receptor

Se compone de 4 barras. Cuantas más barras se muestren, más carga tiene la batería. El icono pasa de verde a rojo intermitente y se activa una alarma sonora para avisar a los padres de que hay que cargar la batería.

Durante la carga, el icono de la batería aparecerá lleno (aunque la batería no esté cargada por completo) y en rojo. Atención: el icono de funcionamiento / batería baja se mantendrá rojo hasta que la batería esté cargada por completo (en ese momento se pondrá verde).

USO DEL TECLADO DE CONTROL DEL RECEPTOR

Las teclas táctiles del teclado de control sirven para:

- acceder al menú principal;
- regular las funciones de **SILENCIO / VOLUMEN**.



Activación del teclado táctil

Para activar el teclado táctil en verde, pulse el botón **ON/OFF** del receptor.

Validación de la opción elegida

Una vez en el menú principal, pulse este botón para validar la opción elegida.



Menú principal

Pulse esta tecla para acceder al menú principal.

Remítase al apartado "FUNCIONAMIENTO DEL MENÚ PRINCIPAL" para descubrir las funciones del menú principal.



Botón de SILENCIO

Para desactivar o activar de nuevo el sonido de la cámara, pulse este botón.



Botón de VOLUMEN

Para ajustar el volumen de la cámara, pulse este botón.

Se puede regular del 1 al 5, siendo 1 el volumen más bajo y 5 el más alto.

Navegación por el menú principal

Estas flechas le serán útiles también para navegar por el menú principal (véase "FUNCIONAMIENTO DEL MENÚ PRINCIPAL").

Atención : para evitar cualquier manipulación involuntaria, los iconos desaparecen trascurridos 8 segundos si no se utiliza ninguna tecla.

Para reactivar el teclado táctil, pulse el botón **ON/OFF**  del receptor.



CONEXIÓN DE LA CÁMARA AL RECEPTOR

El proceso de vinculación permite conectar el receptor a la cámara de forma que ambos se comuniquen sin que otros aparatos (incluidas otras cámaras Yoo-Travel) puedan interferir en el aparato o recibir su señal.

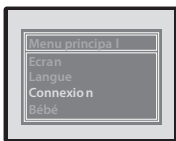
A. REALICE EL PROCESO DE VINCULACIÓN DESDE EL RECEPTOR.





1. Asegúrese de que la cámara esté apagada antes de iniciar el proceso de vinculación.

Entre en el menú principal pulsando la tecla  y seleccione la opción "Conexión" utilizando la flecha  del teclado táctil. Pulse el botón **ON/OFF**  para validar.



2. "Bebé 1" significa que ha conectado al receptor la cámara 1.

Tiene la posibilidad de añadir hasta 4 cámaras.

Seleccione la opción "Bebé", pulse el botón **ON/OFF**  y seleccione la cámara que desee utilizando las flechas  (de la 1 a la 4).

Pulse el botón **ON/OFF**  para validar la opción de cámara elegida.



3. Para iniciar la vinculación con la cámara, seleccione "Acoplamiento" con el botón **ON/OFF** . El icono de conexión parpadeará durante 15 segundos. Pulse el botón **ON/OFF** de la cámara hasta que el icono empiece a parpadear. Entonces podrá soltar el botón **ON/OFF** .

B. COMPRUEBE QUE LA CÁMARA ESTÁ CONECTADA.

1. Si la conexión se ha llevado a cabo correctamente:



En la pantalla del receptor aparecerá la imagen transmitida por la cámara.



La letra que aparece al lado de "Acoplamiento" cambiará a "Y" en lugar de "N".



Los iconos de funcionamiento y de conexión son fijos y no parpadean.



2. Si la conexión ha fallado:

La imagen transmitida por la cámara no tiene movimiento y aparece el mensaje "sin señal o fuera de alcance", por lo que es necesario repetir los pasos del 1 al 3.

C. ADICIÓN Y ELIMINACIÓN DE UNA CÁMARA

1. Si quiere conectar varias cámaras:

- Repita los pasos del 1 al 3 con cada cámara, de una en una. ¡No olvide realizar los 3 pasos con UNA SOLA cámara cada vez! Si lo hace con varias cámaras a la vez, se producirán interferencias entre ellas y fallará la conexión.
- Es absolutamente necesario asignar un número diferente a cada cámara, pues de lo contrario la conexión nueva anulará la anterior y la cámara conectada inicialmente no podrá comunicarse con el receptor (véase A.2).
- Puede seleccionar el modo SCAN a través de los ajustes de "Bebé" del menú principal. Si selecciona la función SCAN, irán apareciendo en la pantalla las imágenes de cada emisor, cambiando de emisor cada 8 segundos. Transcurridos 30 segundos, si el emisor no ha detectado ningún ruido, la pantalla se apagará hasta que uno de los emisores detecte un ruido. Entonces la pantalla mostrará la imagen de dicho emisor durante 15 segundos antes de seguir mostrando la imagen del resto de emisores.

2. Si quiere desconectar una cámara:

- Recuerde apagar la cámara.
- Al igual que al vincular los dispositivos, entre en la opción "Acoplamiento" y pulse el botón **ON/OFF** para desconectar la cámara. El botón parpadeará durante 15 segundos y desaparecerá la letra "Y" para dar paso a la "N": Ahora ya está desconectada la cámara.

FUNCIONAMIENTO DEL MENÚ PRINCIPAL

El menú principal se compone de 4 partes: "Pantalla", "Idioma", "Conexión" y "Bebé". Para acceder a cada opción del menú, desplácese utilizando las flechas ▲▼ y valide la opción seleccionada pulsando el botón **ON/OFF** ⏻.

Para modificar un parámetro, selecciónelo con el botón **ON/OFF** ⏻, modifique los ajustes con las flechas ▲▼ y valide con el botón **ON/OFF** ⏻.

Para volver al menú cuando esté en la pantalla de ajustes, seleccione con el botón **ON/OFF** ⏻ la opción "volver al menú".

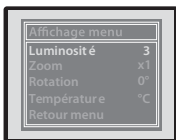

PANTALLA: permite efectuar los ajustes necesarios de la pantalla del receptor.

Luminosidad

Puede regular la luminosidad de la pantalla del receptor en una escala del 1 al 5 (siendo 1 la luminosidad mínima y 5 la máxima).

Zoom

Puede ampliar la imagen un 200 % seleccionando la opción de zoom "x 2" o volver al tamaño normal seleccionando la opción "x 1".

Rotación

Puede seleccionar la opción "180°" para obtener la imagen en posición invertida. "0°" corresponde a la imagen en posición inicial.

Temperatura

Tiene la posibilidad de ver la temperatura en °C o en °F.

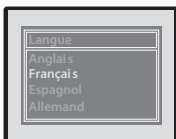

IDIOMA: permite elegir el idioma principal.

Hay 4 idiomas disponibles: inglés, francés, español y alemán.

Seleccione el idioma que desee con el botón **ON/OFF** ⏻ y volverá directamente al menú principal.

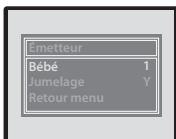

CONEXIÓN: permite conectar el receptor a una cámara.

Bebé

Indica el número de la cámara que quiere conectar (1, 2, 3 o 4).

También puede activar el modo SCAN para pasar de una cámara a otra cada 8 segundos.

Acoplamiento

"Y" significa que el receptor está conectado a la cámara; "N" significa que no está conectado. Todos los pasos del proceso de conexión se explican en el apartado "CONEXIÓN DE LA CÁMARA AL RECEPTOR".

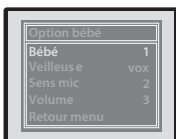

BEBÉ: permite efectuar los ajustes necesarios de la cámara.

Bebé

Indique el número de la cámara que quiere configurar (1, 2, 3 o 4).

Luz de noche

VOX: se activa cuando el bebé emite un ruido.

ON: está activada.

OFF: está apagada.

Sens. mic.

Se trata de la sensibilidad del micrófono de la cámara activable por voz. Hay 3 niveles de sensibilidad (de 1 a 3) que se activan con la voz del bebé.

1: sensibilidad baja → activación del receptor con un sonido de gran intensidad.

2: sensibilidad media → activación del receptor con un sonido de intensidad media.

3: sensibilidad alta → activación del receptor con un sonido de baja intensidad.

NoVox: la cámara transmite imágenes de modo continuo. Esta función no puede activarse con la voz.

Volumen

Puede ajustar el volumen de la cámara hasta alcanzar el nivel 5 (siendo 1 el volumen más bajo y 5 el más alto).

TABLA DE DIAGNÓSTICO DE PROBLEMAS

Problema	Causa posible	Solución
No se transmite ninguna señal de audio ni de vídeo.	<ul style="list-style-type: none"> • La sensibilidad del micrófono es demasiado baja. • La batería no tiene carga o el adaptador de corriente no está correctamente conectado al emisor. 	<ul style="list-style-type: none"> • Aumente la sensibilidad del micrófono a través del menú de ajustes de "Bebé". • Sustituya la batería o compruebe la conexión.
La transmisión es continua.	<ul style="list-style-type: none"> • La sensibilidad del micrófono es demasiado alta. • La sensibilidad del micrófono está en modo NoVox. 	<ul style="list-style-type: none"> • Reduzca la sensibilidad del micrófono a través del menú de ajustes de "Bebé". • Cambie la sensibilidad del micrófono a modo Vox (voz activada).
La alarma de "fuera de alcance" está siempre activada.	<ul style="list-style-type: none"> • La batería de la cámara no tiene carga. • La distancia entre el emisor y el receptor supera el radio de alcance. • La conexión se ha perdido o no es correcta. 	<ul style="list-style-type: none"> • Sustituya la batería o utilice el adaptador de corriente. • Acerque el receptor y el emisor. • Reinicie el proceso de conexión.
La imagen de la pantalla no es nítida, se congela o aparece en blanco y negro.	<ul style="list-style-type: none"> • Se ha alcanzado el límite del radio de alcance. • La luminosidad de la habitación del bebé es demasiado baja, por lo que el emisor funciona en modo de visión nocturna utilizando los ledes infrarrojos como fuente de luz. • Hay interferencias procedentes de otros aparatos que impiden que el emisor funcione correctamente. 	<ul style="list-style-type: none"> • Acerque el receptor al emisor. • Aumente la luminosidad en la habitación del bebé. • Reinicie el emisor apagándolo y encendiéndolo.
La batería siempre está baja.	<ul style="list-style-type: none"> • La batería no tiene carga. • La batería recargable está estropeada. 	<ul style="list-style-type: none"> • Cargue la batería utilizando el adaptador de corriente (receptor). • Sustituya la batería recargable.
El altavoz no emite ningún sonido en el receptor.	<ul style="list-style-type: none"> • El altavoz está en modo "silencio". 	<ul style="list-style-type: none"> • Pulse el icono  para desactivar la función "silencio".
Hay mucho ruido estático y muchas interferencias.	<ul style="list-style-type: none"> • El emisor está situado junto a otros aparatos eléctricos. 	<ul style="list-style-type: none"> • Aleje cualquier aparato eléctrico o mueva la cámara de sitio para alejarla de la fuente de interferencias o cambiar de canal.
El radio de alcance es demasiado reducido.	<ul style="list-style-type: none"> • Hay una pared demasiado gruesa entre la cámara y el receptor. • La batería del emisor no tiene carga. 	<ul style="list-style-type: none"> • Cambie de sitio el emisor y el receptor. • Sustituya la batería o utilice el adaptador de corriente.

- Frecuencia: 2.414250 ~ 2.475000 GHz.
- Potencia de salida máxima: Cámara: 50 mW
Receptor: 50 mW

- Valores de entrada nominales: 100 – 240 V, 50/60 Hz, 0,2 A
- Valores de salida nominales: 5.0 V - 600 mA

Fabricante: Becky Electronics
 Modelo: SW0500600-A02
 Versión del material: V01

Obrigado por ter escolhido o nosso babyphone Yoo-Travel. Recomendamos-lhe que leia atentamente este manual de utilização, de modo a tirar o máximo partido do seu dispositivo e assegurar-lhe uma vida útil longa. No entanto, se encontrar um defeito ou qualquer outro problema, não hesite em contactar o nosso serviço de apoio ao consumidor.

FUNÇÕES PRINCIPAIS

- Tecnologia totalmente digital FHSS sem nenhuma interferência.
- Alcance de 250 m em espaço aberto. Os alcances mencionados na embalagem são alcances medidos em campo livre. Como tal, basta dividir o alcance anunciado por 3 para obter uma estimativa do alcance em campo real (presença de paredes, etc.).
- Controlo à distância da câmara para ver o bebé durante o sono.
- Ligação automática do ecrã quando a voz do bebé é detetada.
- Ecrã a cores de 2,4".
- Função de walkie-talkie.
- Visão noturna automática para mais visibilidade no escuro.
- Controlo à distância da sensibilidade do microfone, da luz noturna e do volume do altifalante na câmara.
- Menu no ecrã para ajustar a luminosidade da imagem e o zoom.
- Indicador de nível visual para o som.
- Indicador de temperatura do quarto do bebé no ecrã.
- Alerta automático quando o vídeo e o som estão fora de alcance.
- Indicador do nível de carga da bateria.
- O recetor pode funcionar com 4 câmaras.
- O recetor e a câmara estão equipados com baterias de lítio recarregáveis.

AVISOS

- O babyphone Yoo-Travel não deve ser considerado com um dispositivo médico. Além da utilização do babyphone Yoo-Travel, recomenda-se vivamente que o seu bebé seja objeto regularmente de um controlo direto por parte de um adulto. Os bebés prematuros ou as crianças consideradas de risco devem ser objeto de um controlo pelo respetivo pediatra ou outro pessoal de saúde.
- Nunca se afaste do seu filho fora de casa, mesmo durante breves instantes.
- Não deixe o dispositivo ao alcance das crianças.
- Não utilize o babyphone Yoo-Travel perto de uma fonte de água (casa de banho, lava-louça).
- Utilize sempre a bateria do recetor fornecida pelo fabricante: se a bateria ficar danificada, deve ser substituída pelo fabricante, pelo respetivo serviço de pós-venda ou por pessoal de qualificação semelhante a fim de evitar quaisquer perigos.
- Para a utilização ideal do seu babyphone Yoo-Travel, bem como para limitar qualquer interferência, recomendamos-lhe que não ligue nenhum dispositivo elétrico à mesma tomada do babyphone Yoo-Travel (não utilize uma régua de tomadas).
- O aparelho não deve estar exposto a gotejamentos nem pulverizações e não deve ser colocado sobre o aparelho nenhum objeto contendo líquidos, como vasos.
- Perigo de explosão se a bateria não for substituída corretamente. Substitua a bateria apenas por uma bateria idêntica ou de tipo equivalente.
- As baterias (compartimento da bateria ou baterias instaladas) não devem estar expostas a um calor excessivo, como a luz solar, fogo ou qualquer outra fonte de calor.
- As tomadas elétricas ou o acoplador do aparelho são utilizados como dispositivo de desligamento e devem estar facilmente acessíveis.

PRECAUÇÕES DE UTILIZAÇÃO

- Utilize apenas os transformadores fornecidos. A utilização de outros transformadores pode danificar o babyphone.
 - Quando não utilizar o babyphone durante um período de tempo prolongado, remova a bateria do recetor para evitar quaisquer danos associados a uma fuga da bateria.
 - Desligue o transformador da tomada elétrica quando não estiver a utilizar o babyphone.
 - O babyphone funciona melhor num intervalo de temperaturas entre 0 °C e + 40 °C.
 - Não exponha o babyphone, de forma prolongada, aos raios solares diretos e não o coloque perto de uma fonte de calor e/ou numa divisão húmida ou muito poeirenta.
 - Não desmonte o dispositivo: este não contém nenhuma peça suscetível de ser utilizada de forma isolada.
 - Os equipamentos elétricos e eletrónicos são objeto de uma recolha seletiva. Não elimine resíduos de equipamentos elétricos e eletrónicos com os resíduos municipais não separados, mas proceda antes à sua recolha seletiva.
-  Este símbolo indica que, na União Europeia, este produto não pode ser eliminado no caixote do lixo ou misturado com o lixo doméstico, mas deve ser objeto de uma recolha seletiva.

ACESSÓRIOS PADRÕES

- a. Câmera
- b. Recetor
- c. Bateria de polímeros de lítio de 3,7 V recarregável (instalada no recetor e na câmara)

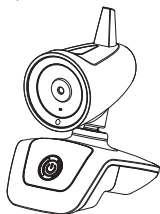

a



b

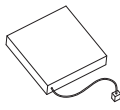

c

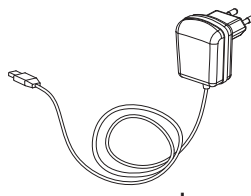

d



e

- d. 2 transformadores de 5 V
- e. Modo de utilização

COMANDOS

Câmara

- 1. Botão On/Off
- 2. Ícone de funcionamento/bateria fraca
- 3. Lente da câmara
- 4. LED infravermelhos de visão noturna
- 5. Microfone
- 6. Sensor de luz
- 7. Altifalante
- 8. Luz de presença
- 9. Porta micro-USB

Recetor

- 10. Ícone de funcionamento/bateria fraca
- 11. Ícone de ligação
- 12. Botão ON/OFF
- 13. Botão para cima
- 14. Botão para baixo
- 15. Botão do menu
- 16. Botão de desativação do som do altifalante
- 17. Ecrã digital
- 18. Altifalante
- 19. Microfone
- 20. Alarme visual
- 21. Porta micro-USB
- 22. Botão de walkie-talkie

INSTALAÇÃO DO DISPOSITIVO

1. Instalação sobre uma superfície

Coloque a câmara sobre uma superfície plana e a uma distância entre 1 m e 2,50 m da cabeça do bebé. Oriente a objetiva da câmara e o microfone na direção do bebé.

ALIMENTAÇÃO

A. CÂMARA

1. Funcionamento com uma bateria recarregável

A bateria recarregável de polímeros de lítio de 1.600 mAh já está instalada na câmara. Para substituí-la, remova a tampa e desligue o conector da bateria.

2. Carregamento da bateria

A câmara é fornecida com um transformador de 5 V. Ligue a ficha do transformador à porta micro-USB da câmara, tendo o cuidado de garantir que a orientação está correta, para recarregar a câmara.

Quando o transformador está ligado à tomada elétrica, o indicador luminoso muda para vermelho e indica que a câmara está a carregar. A bateria não ficará danificada independentemente de desligar o transformador ou de o deixar ligado. Neste último caso, a alimentação da bateria não é utilizada e o dispositivo funciona através do transformador.

Nota: antes da primeira utilização da câmara, carregue a bateria de lítio com o transformador durante pelo menos 5 horas.

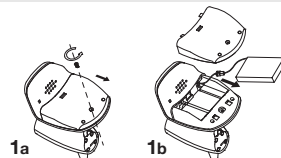

1a

1b



2

B. RECETOR

1. Funcionamento com uma bateria recarregável

A bateria recarregável de polímeros de lítio de 1.200 mAh já está instalada no recetor. Para substituí-la, remova o clipe de cinto e deslize a tampa da bateria e, em seguida, desligue o conector da bateria.

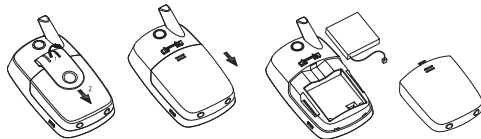

2. Estado da bateria do recetor

Em funcionamento, e depois de carregada, o indicador luminoso de alimentação é verde; o ícone indica o nível de carga da bateria.

Quando a bateria tem pouca carga, o indicador luminoso de alimentação e o ícone do nível de carga da bateria mudam para vermelho.

Quando a bateria tem muito pouca carga, o indicador luminoso de alimentação e o ícone do nível de carga da bateria começam a piscar a vermelho. O seu babyphone irá desligar-se em breve. Recarregue a bateria do babyphone.

3. Funcionamento com transformador

O recetor pode funcionar com alimentação da rede utilizando o transformador de 5 V fornecido. Ligue a ficha do transformador à porta USB do recetor. Com a bateria instalada e o recetor ligado, o ícone de funcionamento/bateria fraca muda de verde para vermelho, para mostrar que a bateria está no modo de carga rápida.

Quando a bateria estiver completamente carregada, o ícone de funcionamento/bateria fraca apaga-se. Note que, se o recetor não se ligar depois de ligar o transformador de 5 V à porta micro-USB, o ícone de funcionamento/bateria fraca mantém-se a vermelho durante o carregamento. A bateria não ficará danificada independentemente de desligar o transformador ou de o deixar ligado. Neste último caso, a alimentação da bateria não é utilizada e o dispositivo funciona através do transformador.

Nota: antes da primeira utilização do recetor, carregue a bateria de lítio com o transformador durante pelo menos 5 horas.

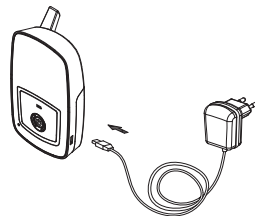

ADVERTÊNCIA: CERTIFIQUE-SE DE QUE A BATERIA INSERIDA NO RECETOR É DE TIPO RECARREGÁVEL ANTES DE LIGAR O TRANSFORMADOR À PORTA MICRO-USB, A FIM DE EVITAR UMA EXPLOÇÃO.

PREPARAÇÃO DO DISPOSITIVO

1. Coloque a câmara sobre uma superfície plana e a uma distância entre 1 m e 2,50 m da cabeça do bebé. Oriente a objetiva da câmara e o microfone na direção do bebé.
2. Ligue o recetor premindo continuamente o botão **ON/OFF** durante 2 segundos para ligá-lo.
3. Ligue a câmara premindo continuamente o botão **ON/OFF** durante 5 segundos para ligá-la.
4. Aquando da primeira utilização, a câmara e o recetor estão ligados. No entanto, se encontrar problemas de ligação entre a câmara e o recetor, consulte o capítulo "LIGAÇÃO DA CÂMARA AO RECETOR".
5. A sensibilidade do microfone e o volume do altifalante podem ser ajustados remotamente a partir do menu do recetor (cf. "UTILIZAÇÃO DO BLOCO DE COMANDOS DO RECETOR").
6. A lente da câmara do emissor pode ser inclinada de cima para baixo e lateralmente de modo a otimizar a visibilidade sobre o bebé.
7. A câmara está equipada com a função de "visão noturna" automática. Quando o recetor luminoso deteta uma descida da luminosidade no quarto do bebé, ativa automaticamente os LED infravermelhos, que se tornam uma fonte de luz. A câmara capta então as imagens infravermelhas do bebé e transmite-as ao recetor, que as apresenta no ecrã a preto e branco.

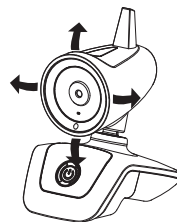



8. ALARME VISUAL

Um indicador luminoso na parte frontal principal do recetor indica-lhe se há ruído no quarto do bebé. Quanto mais alta for a voz do bebé, mais forte será a luz.



9. PERDA DE SINAL

A uma determinada distância entre a câmara e o recetor, a imagem fica deteriorada e é apresentada no ecrã a mensagem “Sem sinal ou fora de alcance”. Esta mensagem surge a intervalos regulares no ecrã. Em seguida, o ícone de ligação começa a piscar e um alarme sonora alerta os pais. Pode parar o alarme premindo o botão **ON/OFF**  do recetor.

Quando o recetor volta a ficar dentro do raio de ação, o alarme sonoro para e o ícone de ligação deixa de piscar. Se for recebido um sinal, o ícone de ligação permanece aceso a verde sem piscar .

10. FUNÇÃO DE WALKIE-TALKIE

Os pais podem falar ao bebé utilizando a função de “walkie-talkie” situada na parte posterior do recetor.

- Prima continuamente o botão de walkie-talkie.
- Fale na direção do microfone.
- Ajuste o volume do altifalante utilizando o menu de configuração Bebê.
- Solte o botão de walkie-talkie para ouvir o bebé.

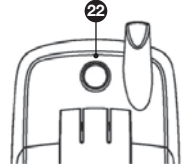

11. FUNÇÃO VOX

Quando o nível de sensibilidade do microfone (Menu > Bebê > Sensib. micr.) está regulado para 1, 2 ou 3, o babyphone funciona no modo VOX (voz ativada). Quando o bebé chora ou emite sons, o ecrã acende-se automaticamente e o ícone de ligação acende-se .

Quando o bebé deixa de emitir sons, o ecrã do recetor apaga-se ao fim de 5 segundos. Isto permite prolongar a autonomia da bateria.

Os pais podem ver o bebé no ecrã enquanto ele dorme (quando não emite sons) premindo brevemente o botão de arranque. A imagem é apresentada no ecrã durante aproximadamente 30 segundos e em seguida apaga-se automaticamente para poupar a bateria.

Nota: quando o ecrã está no modo VOX, prima o botão de arranque para visualizar a imagem.

12. APITO DOS BOTÕES

Para remover o apito dos botões, prima continuamente o ícone inferior  durante 2 segundos até ouvir um **apito**. Sempre que desligar ou ligar o dispositivo, o **apito** é retomado automaticamente.

ECRÃ PRINCIPAL



Ícone de intensidade do sinal

O sinal é ótimo quando o ecrã mostra 6 barras. Quanto mais forte for o sinal, mais nítida será a imagem. Mensagem “Sem sinal ou fora de alcance”: a imagem fica deteriorada.

19°C

Ícone de temperatura

Indica a temperatura ambiente no quarto do bebé.



BABY 1

Número da câmara e respetivo nível de carga da bateria

Permite saber qual é a câmara de onde provém a imagem e conhecer o nível de carga da bateria da câmara.

Nível de carga da bateria do recetor

Composto por 4 barras, quantas mais barras forem visíveis, mais carga terá a bateria. O ícone muda de verde para vermelho a piscar e é emitido um alarme sonoro para avisar os pais de que é necessário carregar a bateria. Durante o carregamento, o ícone da bateria fica cheio (mesmo que a bateria ainda não esteja completamente carregada) e vermelho.

Atenção: o ícone de funcionamento/bateria fraca mantém-se a vermelho até a bateria estar completamente carregada (neste momento, muda para verde).

UTILIZAÇÃO DO BLOCO DE COMANDOS DO RECETOR

As teclas tácteis do bloco de comandos permitem-lhe:

- Aceder ao menu principal.
- Regular as funções **SILÊNCIO/VOLUME**.



Ativação do bloco táctil

Para visualizar o bloco táctil a verde, prima o botão **ON/OFF** do recetor.

Validação da seleção

Uma vez no menu principal, prima esta tecla para validar a sua seleção.



Menu principal

Prima este botão para aceder ao menu principal.

Consulte a secção "FUNCIONAMENTO DO MENU PRINCIPAL" para conhecer as funções do menu principal.



Botão SILÊNCIO

Prima este botão para desativar ou ativar o som emitido pela câmara.



Botão VOLUME

Prima este botão para ajustar o volume emitido pela câmara.

É possível regular o volume de 1 a 5. 1 é o volume mais baixo e 5 o volume mais alto.

Navegação no menu principal

Podem utilizar estas setas para navegar no menu principal (cf. "FUNCIONAMENTO DO MENU PRINCIPAL").

Nota: a fim de evitar manuseamentos incorretos, os ícones desaparecem ao fim de 8 segundos se não for utilizada nenhuma tecla. Para reativar o bloco táctil, prima o botão **ON/OFF** do recetor.

PT

LIGAÇÃO DA CÂMARA AO RECETOR

O processo de emparelhamento permite ligar o recetor à câmara de modo a comunicarem sem que outros dispositivos (inclusive outras câmaras Yoo-Travel) possam interferir consigo ou receber o seu sinal.

A. CONFIGURE O EMPARELHAMENTO A PARTIR DO RECETOR

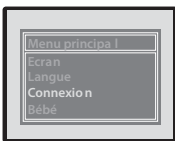

1. Certifique-se de que a câmara está desligada antes de iniciar o processo de emparelhamento. Aceda novamente ao menu principal através do botão e selecione "Ligação" com a seta ▼ do bloco táctil. Prima o botão **ON/OFF** para validar.

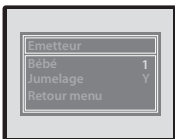

2. "Bebé 1" significa que ligou a câmara número 1 ao recetor.
 - Pode adicionar até 4 câmaras.Selecione "Bebé", clique no botão **ON/OFF** e selecione a câmara pretendida com as setas ▲▼ (1 a 4). Prima o botão **ON/OFF** para validar a seleção da câmara.



3. Para iniciar o emparelhamento com a câmara, seleccione “Emparelhamento” com o botão **ON/OFF** . O ícone de ligação pisca durante 15 segundos. Prima o botão **ON/OFF** da câmara até o ícone começar a piscar; pode então soltar o botão **ON/OFF** .

B. VERIFIQUE SE A CÂMARA ESTÁ LIGADA

1. Se a ligação tiver sido feita corretamente



O ecrã do recetor mostra a imagem transmitida pela câmara.



A letra ao lado de “Emparelhamento” mostra “Y” em vez de “N”.



Os ícones de funcionamento e de ligação permanecem acesos continuamente e deixam de piscar.



2. Se a ligação falhou

A imagem transmitida pela câmara fica estática e é apresentada a mensagem “Sem sinal ou fora de alcance”, pelo que é necessário repetir as etapas 1 a 3.

C. ADICIONAR E ELIMINAR UMA CÂMARA

1. Caso pretenda ligar várias câmaras

- Repita as etapas 1 a 3 para cada câmara sucessivamente. Não se esqueça de realizar as 3 etapas com UMA ÚNICA câmara de cada vez! Se o fizer com várias câmaras simultaneamente, isso causará interferências entre as câmaras e a ligação falhará.
- É absolutamente obrigatório atribuir um número diferente a cada câmara, caso contrário a nova ligação anulará a anterior e a câmara inicialmente ligada deixará de conseguir comunicar com o recetor (cf. A.2)
- Pode seleccionar o modo SCAN com a definição “Bebé” no menu principal. Se escolher a função SCAN, as imagens de cada emissor são apresentadas no ecrã sucessivamente durante 8 segundos. Após 30 segundos, se nenhum som for detetado por um emissor, o ecrã apaga-se até que um dos emissores detete um som; o ecrã mostra a imagem desse emissor durante 15 segundos antes de continuar a percorrer os outros emissores.

2. Caso pretenda desligar uma câmara

- Desligue a câmara.
- Tal como sucede para o emparelhamento, aceda novamente a “Emparelhamento” e prima o botão **ON/OFF** para desligar a câmara. O botão pisca durante 15 segundos e a letra “Y” desaparece para dar lugar a “N”. A sua câmara está agora desligada.

FUNCIONAMENTO DO MENU PRINCIPAL

O menu principal é composto por 4 secções: “Ecrã”, “Idioma”, “Ligação” e “Bebé”. Para aceder a cada secção do menu, navegue com as setas **▲▼**, e, em seguida, valide com o botão **ON/OFF** **⏻**.

Para alterar uma definição, selecione com o botão **ON/OFF** **⏻**, altere as definições com as setas **▲▼** e valide com o botão **ON/OFF** **⏻**.

Para voltar ao menu quando estiver nas definições, selecione “Voltar ao menu” com o botão **ON/OFF** **⏻**.

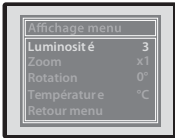

ECRÃ: permite-lhe fazer as regulações no ecrã do recetor.

Luminosidade

Regule a luminosidade do ecrã do recetor numa escala de 1 a 5 (em que 1 é a luminosidade mais baixa e 5 a mais alta).

Zoom

Podé aumentar a imagem 200% selecionando o zoom de x2, ou voltar a um plano normal selecionando o zoom de x1.

Rotação

Podé selecionar “180°” para obter a imagem na posição inversa. “0°” corresponde à imagem na posição inicial.

Temperatura

Podé visualizar a temperatura em °C ou °F.

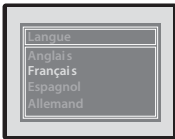

IDIOMA: permite-lhe escolher o idioma principal.

Estão disponíveis 4 idiomas: inglês, francês, espanhol e alemão.

Selecione o seu idioma com o botão **ON/OFF** **⏻**; será reencaminhado(a) diretamente para o menu principal.



LIGAÇÃO: permite-lhe ligar o recetor a 1 câmara.

Bebé

Indica o número da câmara que pretende ligar (1, 2, 3, 4).

Podé também ativar o modo SCAN para passar de uma câmara para outra a cada 8 segundos.

Emparelhamento

“Y” significa que o recetor está ligado à câmara, enquanto “N” significa que não está ligado.

Todas as etapas da ligação são indicadas na secção “LIGAÇÃO DA CÂMARA AO RECETOR”.



BEBÉ: permite-lhe configurar as definições da câmara.

Bebé

Indica o número da câmara que pretende configurar (1, 2, 3, 4).

Luz de presença

VOX: a função é ativada quando o bebé emite sons.

ON: está ativada.

OFF: está desligada.

Sensib. micr.

Trata-se da sensibilidade do microfone da câmara ativável pela voz. Existem 3 níveis de sensibilidade (1 a 3); os 3 níveis são ativados pela voz do bebé.

1: sensibilidade baixa → ativação do recetor por

um som de forte intensidade.

2: sensibilidade média → ativação do recetor por um som de média intensidade.

3: sensibilidade alta → ativação do recetor por um som de baixa intensidade.

NoVox: a câmara transmite as imagens em modo contínuo. Esta função não é ativável pela voz.

Volume

Podé ajustar o retorno do volume da câmara até 5 (em que 1 é o volume mais baixo e 5 o volume mais alto).

TABELA DE DIAGNÓSTICO E AVARIAS

Problema	Causas possíveis	Soluções
Nenhum sinal de áudio ou vídeo é transmitido.	<ul style="list-style-type: none"> • A sensibilidade do microfone é demasiado baixa. • A bateria está descarregada ou o transformador não está ligado corretamente ao emissor. 	<ul style="list-style-type: none"> • Aumente a sensibilidade do microfone com o menu de configuração Bebê. • Substitua a bateria ou verifique a ligação.
Transmissão permanente.	<ul style="list-style-type: none"> • A sensibilidade do microfone é demasiado alta. • A sensibilidade do microfone está regulada para NoVox. 	<ul style="list-style-type: none"> • Diminua a sensibilidade do microfone com o menu de configuração Bebê. • Altere a sensibilidade do microfone no modo Vox (voz ativada).
Alarme fora de alcance ativado permanentemente.	<ul style="list-style-type: none"> • A bateria da câmara está descarregada. • A distância entre o emissor e o recetor excede o raio de ação. • A ligação foi perdida ou é incorreta. 	<ul style="list-style-type: none"> • Substitua a bateria ou utilize o transformador. • Aproxime o recetor e o emissor. • Recomece a ligação.
A imagem no ecrã não é nítida ou fica deteriorada ou é apresentada a preto e branco.	<ul style="list-style-type: none"> • Os limites do raio de ação foram atingidos. • A luminosidade é demasiado baixa no quarto do bebé, o emissor funciona no modo de visão noturna utilizando os LED infravermelhos como fonte de luz. • Interferências provenientes de outros dispositivos impedem o bom funcionamento do emissor. 	<ul style="list-style-type: none"> • Aproxime o recetor do emissor. • Aumente a luminosidade no quarto do bebé. • Reinicie o emissor desligando-o e voltando a ligá-lo.
Bateria fraca permanentemente.	<ul style="list-style-type: none"> • A bateria está descarregada. • A bateria recarregável está danificada. 	<ul style="list-style-type: none"> • Recarregue a bateria utilizando o transformado (recetor). • Substitua a bateria recarregável.
O altifalante não emite som no recetor.	<ul style="list-style-type: none"> • O altifalante está no modo "Silêncio". 	<ul style="list-style-type: none"> • Prima o ícone  para anular a função "Silêncio".
Muito ruído estático e interferências.	<ul style="list-style-type: none"> • O emissor está colocado ao lado de outros dispositivos elétricos. 	<ul style="list-style-type: none"> • Afaste os dispositivos elétricos ou mova a câmara para afastá-la da fonte de interferência ou mudar de canal.
Raio de ação demasiado reduzido.	<ul style="list-style-type: none"> • Divisória demasiado grossa entre a câmara e o recetor. • A bateria do emissor está descarregada. 	<ul style="list-style-type: none"> • Mova o emissor e o recetor. • Substitua a bateria ou utilize o transformador.

- Frequência: 2.414250 ~ 2.475000 GHz.
- Potência de saída máxima. Câmara: 50 mW
Recetor: 50 mW

- Valores de entrada nominais: 100 – 240 V, 50/60 Hz, 0.2 A
- Valores de saída nominais: 5.0 V - 600 mA

Fabricante: Becky Electronics
 Modelo: SW0500600-A02
 Versão do material: V01

Grazie per avere scelto il nostro babyphone Yoo-Travel. Vi invitiamo a leggere attentamente queste istruzioni d'uso per sfruttare al meglio il vostro apparecchio e assicurargli una durata ottimale. Tuttavia se osservate un difetto o se riscontrate un qualsiasi problema, vi chiediamo di contattare il nostro servizio consumatori.

FUNZIONI PRINCIPALI

- Tecnologia FHSS completamente digitale senza interferenze.
- Portata 250 m in spazio aperto. Le portate menzionate sulla confezione sono misurate in campo libero. Basta quindi dividere la portata indicata per 3 per avere una stima della portata in campo reale (presenza di muri, ecc.).
- Controllo a distanza della videocamera per vedere il bambino mentre dorme.
- Attivazione automatica del display quando viene rilevata la voce del bambino.
- Display a colori 2,4".
- Funzione walkie-talkie.
- Visione notturna automatica per una migliore visibilità al buio.
- Controllo a distanza della sensibilità del microfono, della luce notturna e del volume dell'altoparlante sulla videocamera.
- Menu a schermo per regolare la luminosità dell'immagine e lo zoom.
- Indicatore visivo di livello dell'audio.
- Indicatore a schermo della temperatura della stanza del bambino.
- Allarme automatico quando il video e l'audio sono fuori portata.
- Indicatore del livello della batteria.
- Il ricevitore può funzionare con 4 videocamere.
- Il ricevitore e la videocamera sono dotati di batterie al litio ricaricabili.

AVVERTENZE

- Il babyphone Yoo-Travel non deve essere considerato un apparecchio medico. Oltre all'utilizzo del babyphone Yoo-Travel, si raccomanda vivamente il controllo regolare del bambino tramite la presenza diretta di un adulto. I neonati prematuri o i bambini considerati a rischio devono essere oggetto di un controllo da parte del pediatra o altro personale sanitario.
- Non allontanarsi mai dal bambino uscendo di casa, nemmeno per un solo istante.
- Non lasciare alla portata dei bambini.
- Non utilizzare il babyphone Yoo-Travel vicino a una fonte d'acqua (bagno, lavello).
- Utilizzare sempre la batteria del ricevitore fornita dal fabbricante: se la batteria è danneggiata deve essere sostituita dal fabbricante, dal suo servizio post-vendita o da persone con una qualifica simile per evitare pericoli.
- Per un utilizzo ottimale del babyphone Yoo-Travel e per limitare qualsiasi interferenza raccomandiamo di non collegare nessun altro apparecchio elettrico sulla stessa presa del babyphone Yoo-Travel (non utilizzare prese multiple).
- L'apparecchio non deve essere esposto a sgoccioli o schizzi d'acqua e nessun oggetto contenente liquidi, per esempio un vaso, deve essere appoggiato sull'apparecchio.
- Pericolo di esplosione se la batteria non è sostituita bene. Sostituirla soltanto con una identica o un tipo di batteria equivalente.
- Le batterie (vano batterie o batterie installate) non devono essere esposte a un calore eccessivo come raggi del sole, fuoco o qualsiasi altra fonte di calore.
- Le prese di alimentazione di rete o l'accoppiatore dell'apparecchio sono utilizzati come un sistema di scollegamento e devono restare facilmente accessibili.

PRECAUZIONI D'IMPIEGO

- Utilizzare esclusivamente gli adattatori di rete forniti. L'utilizzo di altri adattatori potrebbe danneggiare il babyphone.
- Quando non si intende utilizzare il babyphone per un periodo prolungato, togliere la batteria dal ricevitore per evitare danni legati a una perdita di liquido dalla batteria.
- Staccare l'adattatore di rete dalla presa a muro quando non si utilizza il babyphone.
- Il babyphone funziona meglio in un campo di temperatura compreso tra 0 °C e + 40 °C.
- Non esporre in modo prolungato il babyphone ai raggi diretti del sole e non metterlo vicino a una fonte di calore, in una stanza umida o molto polverosa.
- Non smontare l'apparecchio: non contiene alcuna parte che potrebbe essere utilizzata in modo isolato.
- Le apparecchiature elettriche ed elettroniche devono essere oggetto di una raccolta differenziata. Non smaltire i rifiuti di apparecchiature elettriche ed elettroniche insieme ai rifiuti urbani indifferenziati, ma procedere a una raccolta differenziata. Questo simbolo indica in tutta l'Unione Europea che il prodotto non deve essere buttato nella spazzatura indifferenziata ma raccolto separatamente dai rifiuti domestici.



ACCESSORI STANDARD

- a. Videocamera
- b. Ricevitore
- c. Batteria 3,7 V ai polimeri di litio ricaricabile (inserita nel ricevitore e nella videocamera)

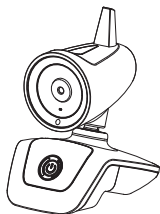

a



b

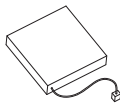

c

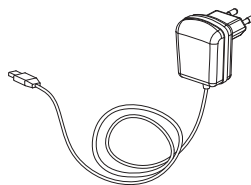

d



e

COMANDI

Videocamera

- 1. Tasto ON/OFF
- 2. Icona start/batteria scarica
- 3. Obiettivo della videocamera
- 4. LED infrarossi per visione notturna
- 5. Microfono
- 6. Sensore di luminosità
- 7. Altoparlante
- 8. Luce notturna
- 9. Porta micro USB

Ricevitore

- 10. Icona start/batteria scarica
- 11. Icona connessione
- 12. Tasto ON/OFF
- 13. Tasto in alto
- 14. Tasto in basso
- 15. Tasto menu
- 16. Tasto altoparlante "muto"
- 17. Display digitale
- 18. Altoparlante
- 19. Microfono
- 20. Allarme visivo
- 21. Porta micro USB
- 22. Tasto walkie-talkie

INSTALLAZIONE DELL'APPARECCHIO

1. Installazione su una superficie

Mettere la videocamera su una superficie piana e a una distanza compresa tra 1 m e 2,50 m dalla testa del bambino. Orientare l'obiettivo della videocamera e il microfono verso il bambino.

ALIMENTAZIONE

A. VIDEOCAMERA

1. Funzionamento con una batteria ricaricabile

La batteria ricaricabile 1600 mAh ai polimeri di litio è già inserita nella videocamera. Per sostituirla, togliere il coperchio e scollegare il connettore della batteria.

2. Ricarica della batteria

La videocamera ha incluso un adattatore di rete 5V. Collegare la presa di uscita dell'adattatore alla porta micro USB della videocamera, facendo attenzione che il senso sia quello giusto per ricaricare la videocamera.

Quando si inserisce l'adattatore nella presa di corrente a muro, la spia diventa rossa ad indicare che la videocamera è in ricarica. Scollegare l'adattatore di rete o lasciarlo collegato non danneggerà la batteria. Nell'ultimo caso, l'apparecchio non funzionerà usando la batteria ma con la corrente fornita dall'adattatore di rete.

N.B. : prima del primo utilizzo della videocamera, caricare la batteria al litio utilizzando l'adattatore di rete per almeno 5 ore.

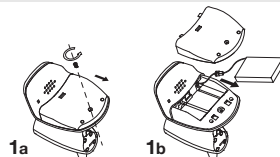

B. RICEVITORE

1. Funziona con una batteria ricaricabile.

La batteria ricaricabile 1200 mAh ai polimeri di litio è già inserita nel ricevitore. Per sostituirla, staccare il gancio da cintura e far scorrere il coperchio del vano batterie, quindi staccare il connettore della batteria.

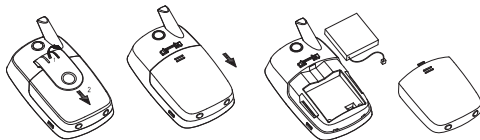

2. Stato della batteria del ricevitore

Con la batteria carica, quando il ricevitore è in funzione, la spia di alimentazione è verde e l'icona  indica il livello di carica della batteria.

Quando la batteria è in esaurimento, la spia di alimentazione e l'icona della carica batteria  diventano rosse.

Quando la carica della batteria è molto bassa, la spia di alimentazione e l'icona della carica batteria  lampeggiano in rosso. Il baby monitor non tarderà a spegnersi. Provvedere a ricaricare la batteria del baby monitor.

3. Funzionamento con l'adattatore di rete

Il ricevitore può funzionare con la corrente di rete usando l'apposito adattatore 5 V incluso. Collegare la presa di uscita dell'adattatore alla porta USB del ricevitore. Con la batteria inserita e il ricevitore acceso, l'icona start/batteria scarica  diventerà da verde a rossa per segnalare che la batteria è in ricarica rapida.

Dopo la ricarica completa della batteria, l'icona start/batteria scarica  scompare. Attenzione: se il ricevitore non è stato acceso dopo aver collegato l'adattatore di rete 5 V alla porta micro USB, l'icona start/batteria scarica resterà rossa durante la ricarica. Scollegare l'adattatore di rete o lasciarlo collegato non danneggerà la batteria. Nell'ultimo caso, l'apparecchio non funzionerà usando la batteria ma con la corrente fornita dall'adattatore di rete.

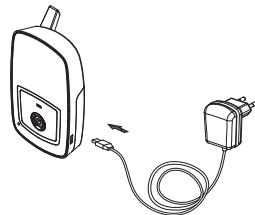

N.B. : prima del primo utilizzo del ricevitore, caricare la batteria al litio inclusa utilizzando l'adattatore di rete per almeno 5 ore.



AVVERTENZA: ACCERTARSI CHE LA BATTERIA INSERITA NEL RICEVITORE SIA DI TIPO RICARICABILE PRIMA DI COLLEGARE L'ADATTATORE DI RETE ALLA PORTA MICRO USB, RISCHIO DI ESPLOSIONE.

IT

AVVIAMENTO DELL'APPARECCHIO

1. Mettere la videocamera su una superficie piana e a una distanza compresa tra 1 m e 2,50 m dalla testa del bambino. Orientare l'obiettivo della videocamera e il microfono verso il bambino.
2. Per accendere il ricevitore, premere per 2 secondi il tasto **ON/OFF** .
3. Per accendere la videocamera, premere per 5 secondi il tasto **ON/OFF** .
4. Al primo utilizzo, la videocamera e il ricevitore saranno già connessi. Se tuttavia si riscontrassero problemi di connessione tra la videocamera e il ricevitore, andare al capitolo "CONNESSIONE DELLA VIDEOCAMERA AL RICEVITORE".
5. La sensibilità del microfono e il volume dell'altoparlante possono essere regolati a distanza dal menu del ricevitore (vedi "USO DELLA TASTIERA TATTILE DEL RICEVITORE").
6. L'obiettivo della videocamera può essere inclinato dall'alto al basso e lateralmente per vedere meglio il bambino.
7. La videocamera è dotata della funzione automatica "visione notturna". Quando il sensore di luminosità rileva un calo della luce nella stanza del bambino, attiva automaticamente i LED infrarossi che diventano una sorgente di luce. La videocamera in tal caso cattura immagini infrarosse del bambino trasmettendole al ricevitore, che le visualizza a schermo in bianco e nero.

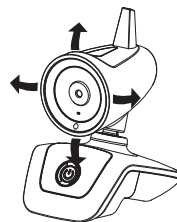

8. ALLARME VISIVO

Un indicatore luminoso sul lato frontale del ricevitore indicherà se c'è rumore nella camera del bambino. Più la voce del bambino è alta e più sarà forte la luminosità dell'indicatore.

9. PERDITA DEL SEGNALE

Se si arriva ad una certa distanza tra la videocamera e il ricevitore, l'immagine si bloccherà e sul display comparirà il messaggio "assenza di segnale o fuori portata". Il messaggio comparirà sul display a intervalli regolari. Quindi l'indicatore visivo di carica batteria e l'icona della connessione cominceranno a lampeggiare, mentre un allarme sonoro avviserà i genitori. Per spegnere l'allarme, basta premere il tasto **ON/OFF**  del ricevitore.

Quando il ricevitore ritorna entro il raggio d'azione, l'allarme sonoro si interrompe e l'icona della connessione smette di lampeggiare. Se viene ricevuto un segnale, l'icona della connessione resterà stabilmente verde .

10. FUNZIONE WALKIE-TALKIE

I genitori possono parlare al bambino usando la funzione "walkie-talkie" situata sul retro del ricevitore.

- tenere premuto il tasto walkie-talkie,
- parlare in direzione del microfono,
- regolare il volume dell'altoparlante usando il menu di regolazione "Baby",
- rilasciare il tasto walkie-talkie per ascoltare il bambino.

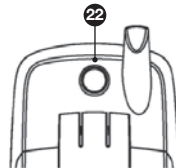

11. FUNZIONE VOX

Se il livello di sensibilità del microfono è regolato su 1, 2 o 3 (Menu> Baby> Sens mic), il baby monitor funziona in modalità VOX (voce attivata). Se il bambino piange o fa rumore, il display si accende automaticamente e l'icona della connessione si illumina .

Quando il bambino non fa più rumore, il display del ricevitore si spegne dopo 5 secondi. In questo modo si prolunga la durata di vita della batteria.

I genitori possono vedere il bambino sullo schermo mentre dorme (quando non fa rumore) premendo brevemente il tasto ON/OFF. L'immagine comparirà sul display per circa 30 secondi, che poi si spegnerà automaticamente per risparmiare batteria.

N.B. : quando il display è in modalità VOX, per visualizzare l'immagine premere il tasto ON/OFF.

12. SUONI DI PRESSIONE DEI TASTI

Per disattivare i suoni di pressione dei tasti, tenere premuta l'icona  freccia in basso per 2 secondi fino a quando non si sente un **bip**. Ogni volta che si spegne o si riaccende l'apparecchio, i suoni di pressione **dei tasti** saranno automaticamente riattivati.

SCHEMATA PRINCIPALE



Icona della forza del segnale

Il segnale è ottimale se sul display sono visualizzate 6 tacche. Più il segnale è forte e migliore sarà la nitidezza dell'immagine.

Messaggio "assenza di segnale o fuori portata": l'immagine si blocca.

19°C

Icona della temperatura

Indica la temperatura attuale nella camera del bambino.



BABY 1

Numero della videocamera e livello di carica della sua batteria

Permette di sapere da quale videocamera proviene l'immagine e qual è il livello di carica della sua batteria.



Livello di carica della batteria del ricevitore

È composto da 4 tacche: più ce ne sono e più carica è la batteria. Quando bisogna sostituire la batteria, l'icona passa da verde a rossa lampeggiante e si attiva un allarme sonoro per avvisare i genitori.

Durante la ricarica, l'icona della batteria apparirà piena (anche se la batteria non è ancora completamente carica) e rossa.

Attenzione: l'icona start/batteria scarica rimane rossa fino a quando la batteria non è completamente carica (a quel punto diventa verde).

USO DELLA TASTIERA TATTILE DEL RICEVITORE

I tasti tattili della tastiera di comando permettono di:

- entrare nel menu principale.
- regolare le funzioni **MUTO/ VOLUME**



Attivazione della tastiera tattile

Premendo questo tasto di **ON/OFF** del ricevitore si fa comparire la tastiera tattile in verde.

Conferma di una selezione

Nel menu principale, premendo questo tasto si conferma la selezione.



Menu principale

Premere questo tasto per entrare nel menu principale.

Consultare il paragrafo "FUNZIONAMENTO DEL MENU PRINCIPALE" per la descrizione delle funzioni del menu principale.



Tasto MUTO

Premendo questo tasto si interrompe o si attiva il suono emesso dalla videocamera.



Tasto VOLUME

Premendo questo tasto si regola il volume del suono emesso dalla videocamera.

È possibile regolare il volume da 1 a 5. 1 è il volume più basso, mentre 5 quello più alto.

Navigazione nel menu principale

Queste frecce servono anche per navigare all'interno del menu principale (vedi "FUNZIONAMENTO DEL MENU PRINCIPALE").

N.B. : per evitare errate manipolazioni, se non viene premuto nessun tasto le icone scompaiono dopo 8 secondi. Per riattivare la tastiera tattile, premere il tasto **ON/OFF**  del ricevitore.



IT

CONNESSIONE DELLA VIDEOCAMERA AL RICEVITORE

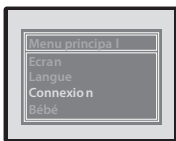

La procedura di abbinamento permette di connettere il ricevitore con la videocamera in modo che comunichino senza che altri apparecchi (anche altre videocamere Yoo-Travel) possano interferire con il baby monitor o ricevere il suo segnale.

A. CONFIGURAZIONE DELL'ABBINAMENTO SUL RICEVITORE







1. Prima di cominciare la procedura di abbinamento, accertarsi che la videocamera sia spenta. Andare nel menu principale premendo il tasto  e selezionare "Connessione" usando la freccia  della tastiera tattile. Premere il tasto **ON/OFF**  per confermare.



2. "Baby 1" significa che si sta abbinando il ricevitore alla videocamera numero 1. È possibile aggiungere fino a 4 videocamere. Selezionare "Baby", cliccare sul tasto **ON/OFF**  e selezionare la videocamera desiderata  (da 1 a 4) usando le frecce. Premere il tasto **ON/OFF**  per confermare la scelta della videocamera.



3. Per avviare l'abbinamento con la videocamera, selezionare "Abbinamento" con il tasto **ON/OFF** . L'icona della connessione  lampeggerà per 15 secondi. Premere il tasto **ON/OFF**  della videocamera fino a quando l'icona  non comincia a lampeggiare; a questo punto è possibile rilasciare il tasto **ON/OFF** .

B. VERIFICA CHE LA VIDEOCAMERA È COLLEGATA

1. Se l'abbinamento è stato effettuato correttamente



Il display del ricevitore visualizza l'immagine diffusa dalla videocamera.



La lettera a lato di "Abbinamento" sarà "Y" invece di "N".



Le icone di start e della connessione restano fisse e non lampeggiano più.



2. Se l'abbinamento non è andato a buon fine

L'immagine diffusa dalla videocamera è ferma e compare il messaggio "assenza di segnale o fuori portata"; bisognerà rifare i passaggi da 1 a 3.

C. AGGIUNTA/ELIMINAZIONE DI UNA VIDEOCAMERA

1. Abbinamento di più videocamere

- Rifare i passaggi da 1 a 3 per ciascuna videocamera che si vuole aggiungere. Ricordarsi di eseguire i 3 passaggi su UNA SOLA videocamera alla volta! Se lo si fa con più videocamere contemporaneamente, si provocheranno interferenze tra di loro e la connessione non andrà a buon fine.
- È obbligatorio assegnare un numero diverso a ciascuna videocamera, altrimenti il successivo nuovo abbinamento annullerà il precedente e la videocamera che era stata connessa non potrà più comunicare con il ricevitore (vedi A.2)
- È possibile selezionare la modalità SCAN nella regolazione "Baby" sul menu principale. Se si imposta la funzione SCAN, sul display verranno visualizzate in sequenza le immagini riprese da ogni videocamera, ciascuna per 8 secondi. Dopo 30 secondi, se non viene rilevato nessun rumore da una delle videocamere, il display si spegnerà fino a quando una delle videocamere non rileverà un rumore. A quel punto, sul display comparirà per 15 secondi l'immagine ripresa da quella videocamera, prima di tornare a far scorrere le immagini delle altre.

2. Disconnessione di una videocamera

- Accertarsi di aver spento la videocamera.
- Come per l'abbinamento, andare su "Abbinamento" e quindi premere il tasto **ON/OFF**  per disconnettere la videocamera. Il tasto  lampeggerà per 15 secondi, la lettera "Y" scomparirà e al suo posto apparirà la "N". A questo punto quella videocamera è scollegata.

FUNZIONAMENTO DEL MENU PRINCIPALE

Il menu principale è formato da 4 regolazioni: "Display", "Lingua", "Connessione", "Baby". Per entrare nelle rispettive pagine, spostarsi con le frecce▲▼ e poi confermare premendo il tasto **ON/OFF** ⏻.

Per modificare un parametro, selezionarlo con il tasto **ON/OFF** ⏻, modificare la regolazione con le frecce ▲▼ e confermare premendo il tasto **ON/OFF** ⏻.

Per tornare al menu da una schermata di regolazione, con il tasto **ON/OFF** ⏻ selezionare "Torna al menu".

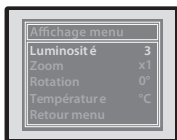

DISPLAY: permette di inserire le regolazioni del display del ricevitore.

Luminosità

La luminosità del display del ricevitore può essere regolata con valori da 1 a 5 (dove 1 è la luminosità più bassa, mentre 5 quella più alta).

Zoom

È possibile ingrandire fino al 200% l'immagine selezionando zoom x2; per tornare alla dimensione normale, selezionare zoom x1.

Rotazione

Selezionando "180°" si ottiene l'immagine in posizione rovesciata. "0°" corrisponde all'immagine nella posizione iniziale.

Temperatura

È possibile visualizzare la temperatura sia in °C che in °F.

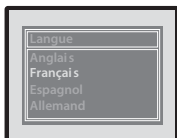

LINGUA: permette di scegliere la lingua di visualizzazione.

Sono disponibili 4 lingue: inglese, francese, spagnolo e tedesco.

Selezionare la lingua desiderata con il tasto **ON/OFF** ⏻ e si ritornerà direttamente al menu principale.



CONNESSIONE: permette di connettere il ricevitore a una videocamera.

Baby

Indica il numero della videocamera che si vuole connettere (1,2,3,4).

È anche possibile attivare la modalità SCAN per passare da una videocamera all'altra ogni 8 secondi.

Abbinamento

"Y" significa che il ricevitore è connesso alla videocamera, mentre "N" significa che non è connesso.

Tutte le fasi dell'abbinamento sono spiegate nel capitolo "CONNESSIONE DELLA VIDEOCAMERA AL RICEVITORE".

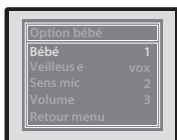

BABY: permette di inserire le regolazioni della videocamera.

Baby

Indica il numero della videocamera che si sta regolando (1,2,3,4).

Luce notturna

VOX: si attiva quando il bambino fa rumore.

ON: resta sempre accesa.

OFF: è spenta.

Sens Mic

Indica la sensibilità del microfono della videocamera che si attiva con la voce. Ci sono 3 livelli di sensibilità (da 1 a 3); i 3 livelli sono attivati dalla voce del bambino.

1: bassa sensibilità → il ricevitore si attiva se il microfono della videocamera rileva un suono di alta intensità.

2: media sensibilità → il ricevitore si attiva se il microfono della videocamera rileva un suono di media intensità.

3: alta sensibilità → il ricevitore si attiva se il microfono della videocamera rileva un suono di bassa intensità.

NoVox: la videocamera trasmette le immagini in continuo. Per questa funzione, la videocamera non è attivabile con la voce.

Volume

Regolare il ritorno del volume della videocamera fino a 5 (dove 1 è il volume più basso, mentre 5 quello più alto).

RISOLUZIONE DEI PROBLEMI

Problema	Possibili cause	Soluzioni
Nessun segnale audio o video.	<ul style="list-style-type: none"> • La sensibilità del microfono è troppo bassa. • La batteria è scarica o l'adattatore di rete non è stato collegato correttamente alla videocamera. 	<ul style="list-style-type: none"> • Aumentare la sensibilità del microfono dal menu regolazioni Baby. • Sostituire la batteria o controllare il collegamento dell'adattatore.
La trasmissione è continua.	<ul style="list-style-type: none"> • La sensibilità del microfono è troppo alta. • La sensibilità del microfono è regolata su NoVox. 	<ul style="list-style-type: none"> • Diminuire la sensibilità del microfono dal menu regolazioni Baby. • Modificare la sensibilità del microfono in modalità Vox (voce attivata).
Allarme fuori portata attivato in continuo.	<ul style="list-style-type: none"> • La batteria della videocamera è scarica. • La distanza tra la videocamera e il ricevitore supera il raggio d'azione. • Connessione persa o abbinamento non effettuato correttamente. 	<ul style="list-style-type: none"> • Sostituire la batteria o usare l'adattatore di rete. • Avvicinare il ricevitore e la videocamera. • Rifare l'abbinamento.
L'immagine sullo schermo non è nitida o si blocca oppure è in bianco e nero.	<ul style="list-style-type: none"> • È stato raggiunto il limite del raggio d'azione. • La luminosità nella stanza del bambino è troppo bassa, quindi la videocamera funziona in modalità di visione notturna usando i LED infrarossi come sorgente di luce. • Interferenze provenienti da altri apparecchi impediscono il corretto funzionamento della videocamera. 	<ul style="list-style-type: none"> • Avvicinare il ricevitore alla videocamera. • Aumentare la luce nella camera del bambino. • Riavviare la videocamera spegnendola e poi riaccendendola.
Batteria sempre bassa.	<ul style="list-style-type: none"> • La batteria si è scaricata. • La batteria ricaricabile è danneggiata. 	<ul style="list-style-type: none"> • Ricaricare la batteria usando l'adattatore di rete (ricevitore). • Sostituire la batteria ricaricabile.
L'altoparlante del ricevitore non emette suoni.	<ul style="list-style-type: none"> • L'altoparlante è in modalità "muto". 	<ul style="list-style-type: none"> • Premere l'icona  per disattivare la funzione "muto".
Si sentono molte scariche statiche e interferenze.	<ul style="list-style-type: none"> • La videocamera è posizionata accanto ad altri apparecchi elettrici. 	<ul style="list-style-type: none"> • Allontanare gli apparecchi elettrici o spostare la videocamera per distanziarla dalla fonte di interferenza o cambiare canale.
Raggio d'azione troppo corto.	<ul style="list-style-type: none"> • Ci sono pareti troppo spesse tra la videocamera e il ricevitore. • La batteria della videocamera è scarica. 	<ul style="list-style-type: none"> • Spostare la videocamera o il ricevitore. • Sostituire la batteria o usare l'adattatore di rete.

- Frequenza: 2.414250 ~ 2.475000 GHz.
- Potenza di uscita massima. Videocamera: Càmara: 50 mW
Ricevitore: 50 mW

- Valori nominali di ingresso: 100 – 240 V, 50/60 Hz, 0.2 A
- Valori nominali di uscita: 5.0 V - 600 mA

Fabbricante: Becky Electronics
 Modello: SW0500600-A02
 Versione del materiale: V01

Děkujeme, že jste si vybrali naši dětskou chůvičku Yoo-Travel. Prosím, přečtěte si pozorně tento návod k použití, abyste mohli přístroj využívat co nejlépe a zajistit mu co nejdélsí životnost. Kdybyste však zpozorovali nějakou vadu nebo se setkali s jakýmkoli problémem, kontaktujte prosím náš zákaznický servis.

HLAVNÍ FUNKCE

- Plně digitální technologie FHSS bez jiných doplňků.
- Dosah 250 m v otevřeném prostoru. Dosahy uváděné na obalu jsou dosahy měřené na volném prostranství. Stačí tedy vydělit deklarovaný dosah 3, abyste získali odhad dosahu v reálném prostoru (přítomnost stěn...).
- Dálkové ovládání kamery, abyste mohli vidět své miminko ve spánku.
- Automatické zapnutí displeje, když je detekován hlas miminka.
- Barevný displej 2.4".
- Funkce vyslačky.
- Automatické noční vidění pro lepší viditelnost potmě.
- Dálkové ovládání citlivosti mikrofonu, nočního světla a hlasitosti reproduktoru na kameře.
- Menu na displeji pro seřízení jasu zobrazení a lupy.
- Vizuální ukazatel zvuku.
- Ukazatel teploty místnosti s miminkem na displeji.
- Automatický alarm, když je video a zvuk mimo dosah.
- Ukazatel úrovně nabití baterie.
- Přijímač může fungovat se 4 kamerami.
- Přijímač a kamera jsou vybaveny dobíjecími lithiovými bateriemi.

UPOZORNĚNÍ

- Dětská chůvička Yoo-Travel nesmí být chápána jako lékařský přístroj. Při používání dětské chůvičky Yoo-Travel se důrazně doporučuje, aby Vaše miminko kromě toho pravidelně přímo kontroloval nějaký dospělý. Předčasně narozená miminka nebo děti, které jsou pokládány za rizikové, musejí být kontrolovány Vaším pediatrem nebo jiným zdravotnickým personálem.
- Nevzdalujte se nikdy od svého miminka mimo dům, a to ani na krátký okamžik.
- Nenechávejte v dosahu dětí.
- Nepoužívejte dětskou chůvičku Yoo-Travel v blízkosti zdrojů vody (koupelna, dřež).
- Vždy používejte baterii přijímače, která je dodávána výrobcem. Pokud je baterie poškozena, musí být vyměněna výrobcem, jeho poprodejním servisem nebo osobami, které mají podobnou kvalifikaci, aby se zabránilo nebezpečí.
- Pro optimální použití Vaší dětské chůvičky Yoo-Travel a abyste zabránili interferencím, doporučujeme Vám nepojívat žádný elektrický přístroj do stejné zásuvky jako dětskou chůvičku Yoo-Travel (nepoužívejte blok rozbočovacích zásuvek).
- Přístroj nesmí být vystaven kapkám nebo stříkání a nesmí být nad ním umístěn žádný předmět, který obsahuje tekutiny, jako jsou například vázy.
- Nebezpečí výbuchu, pokud není baterie dobře nahrazena. Nahrazujte pouze baterií, která je stejná nebo ekvivalentního typu.
- Baterie (příhrádka na baterie nebo instalované baterie) nesmějí být vystavovány přílišnému teplu, jaké způsobuje například sluneční osvětlení, oheň nebo jakýkoli jiný druh tepla.
- Síťové zásuvky nebo přípojovací zařízení přístroje jsou používány jako zařízení pro odpojování přístroje a musejí zůstat snadno dostupné.

CZ

OPATŘENÍ PRO POUŽITÍ

- Používejte pouze síťové adaptéry, které jsou součástí balení. Použití jiných adaptérů by mohlo poškodit dětskou chůvičku.
- Když po delší dobu dětskou chůvičku nepoužíváte, vyndejte baterii přijímače, abyste zabránili škodám, které by mohly vzniknout v důsledku vytečení baterie.
- Když dětskou chůvičku nepoužíváte, vypojte síťový adaptér ze zásuvky na stěně.
- Dětská chůvička funguje nejlépe v rozsahu teplot mezi 0 °C a + 40 °C.
- Nevystavujte dětskou chůvičku dlouhodobě slunečním paprskům a neumísťujte ji do blízkosti zdrojů tepla ani do vlhké nebo velmi prašné místnosti.
- Nerozmontovávejte přístroj: neobsahuje žádnou součástku, která by mohla být používána samostatně.
- Elektrická a elektronická zařízení mají být likvidována v rámci tříděného odpadu. Nevyhazujte odpad vzniklý z elektrických nebo elektronických zařízení do netříděného směšného odpadu. Zajistěte jejich likvidaci v rámci tříděného odpadu. Tento symbol v Evropské unii označuje, že tento výrobek nesmí být vyhozen do popelnice nebo přimíchán ke směsnému odpadu z domácnosti, ale že patří do tříděného odpadu.



STANDARDNÍ PŘÍSLUŠENSTVÍ

- a. Kamera
- b. Přijímač
- c. Dobíjecí polymerová baterie 3,7 V Li (instalovaná v přijímači a kameře)

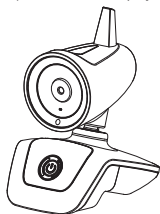

a



b

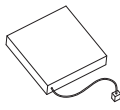

c

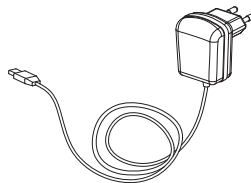

d



e

- d. 2 síťové adaptéry 5 V
- e. Návod k použití

OVLÁDÁNÍ

Kamera

1. Tlačítko On/Off
2. Ikona chod / slabá baterie
3. Objektiv kamery
4. Infračervená LED pro noční vidění
5. Mikrofon
6. Snímač světla
7. Reproduktor
8. Noční lampička
9. Port micro USB

Přijímač

10. Ikona chod / slabá baterie
11. Ikona připojení
12. Tlačítko ON/OFF
13. Tlačítko nahoru
14. Tlačítko dolů
15. Tlačítko menu
16. Tlačítko „vypnutí zvuku“ reproduktoru
17. Digitální displej
18. Reproduktor
19. Mikrofon
20. Vizuální alarm
21. Port micro-USB
22. Tlačítko vysílačka

INSTALACE PŘÍSTROJE

1. Instalace na plochu

Umístěte kameru na rovnou plochu a do vzdálenosti od 1 m do 2,50 m od hlavy miminka. Nasměrujte objektiv kamery a mikrofon na miminko.

NAPÁJENÍ

A. Kamera

1. Fungování s dobíjecí baterií

Polymerová dobíjecí baterie 1600 m Ah Li je už namontována v přijímači. Chcete-li ji vyměnit, odstraňte kryt a odpojte konektor baterie.

2. Dobíjení baterie

Kamera je dodávána se síťovým adaptérem 5 V. Připojte výstup adaptéru k portu micro-USB kamery a dávejte pozor na správnou polaritu dobíjení kamery. Po připojení adaptéru k zásuvce ve zdi přejde kontrolka na červenou a ukazuje, že se kamera dobíjí. Baterii nijak nepoškodí, zůstane-li síťový adaptér připojen či odpojíte-li ho. Necháte-li ho připojen, baterie nebude používána a přístroj bude fungovat na síť.

Pozn. : před prvním použitím kamery nabijte dodávanou lithiovou baterii pomocí síťového adaptéru po dobu nejméně 5 hodin.

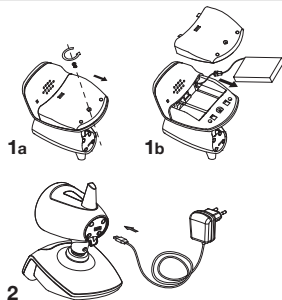

B. PŘIJÍMAČ

1. Fungování s dobíjecí baterií

Dobíjecí polymeřová baterie 1200 m Ah Li je už namontována v přijímači. Pro její výměnu odstraňte klipový závěr, stáhněte kryt baterie a odpojte baterii od konektoru.

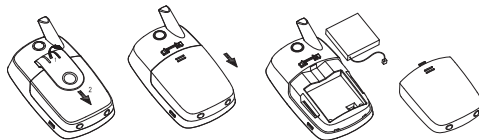

2. Stav baterie přijímače

Když je v provozu a po nabití, kontrolka napájení svítí zeleně. Ikona ukazuje úroveň nabití baterie.

Když je baterie slabě nabitá, přejdou kontrolka a ikona nabití baterie přejdou do červené.

Když je baterie velmi slabě nabitá, kontrolka a ikona nabití baterie blikají červeně. Dětská chůvička se brzy vypne. Nezapomeňte dobít baterii Vaší dětské chůvičky.

3. Fungování se síťovým adaptérem

Přijímač může fungovat na síťové napájení s adaptérem 5 V, který je součástí balení. Připojte výstup z adaptéru k USB portu přijímače. S instalovanou baterií a zapnutým přijímačem přejde ikona chod / slabá baterie ze zelené na červenou, což ukazuje, že se baterie nachází v režimu rychlého dobíjení.

Po úplném dobití ikona chod / slabá baterie zmizí. Upozorňujeme, že pokud není přijímač po připojení síťového adaptéru 5 V k USB portu zapnut, ikona chod / slabá baterie zůstane během dobíjení červená. Baterii nijak nepoškodí, zůstane-li síťový adaptér připojen či odpojíte-li ho. Necháte-li ho připojen, baterie nebude používána a přístroj bude fungovat na síť.

Pozn. : před prvním použitím přijímače nabíjejte dodanou lithiovou baterii pomocí síťového adaptéru po dobu nejméně 5 hodin.

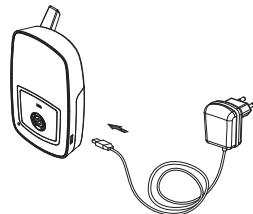

UPOZORNĚNÍ: NEŽ PŘIPOJÍTE SÍŤOVÝ ADAPTÉR K PORTU MICRO-USB, UJISTĚTE SE, ŽE BATERII VLOŽENOU DO PŘIJÍMAČE JE SKUTEČNĚ MOŽNO DOBÍJET, ABYSTE ZABRÁNILI JAKÉKOLI MOŽNOSTI EXPLOZE.

UVEDENÍ PŘÍSTROJE DO PROVOZU

1. Umístěte kameru na rovnou plochu a do vzdálenosti od 1 m do 2,50 m od hlavy miminka. Nasměrujte objektiv kamery a mikrofon na miminko.
2. Přijímač uvedete do chodu stisknutím tlačítka **ON/OFF** po dobu 2 sekund.
3. Kameru uvedete do chodu stisknutím tlačítka **ON/OFF** po dobu 5 sekund.
4. Při prvním použití přístroje se kamera a přijímač navzájem spárují. Pokud narazíte na problémy spojení mezi kamerou a přijímačem, postupujte podle pokynů kapitoly „SPOJENÍ KAMERY S PŘIJÍMAČEM“.
5. Citlivost mikrofonu a hlasitost reproduktoru mohou být nastaveny dálkově z menu přijímače (viz kapitola „POUŽÍVÁNÍ OVLÁDACÍCH PRVKŮ PŘIJÍMAČE“).
6. Objektivem kamery vysíláče můžete pohybovat nahoru, dolů nebo do stran, abyste získali optimální záběr miminka.
7. Kamera je vybavena automatickou funkcí „noční vidění“. Jakmile snímač světla detekuje snížení světelnosti v pokoji miminka, aktivuje automaticky infračervené LED, které se stanou zdrojem osvětlení. Kamera poté snímá infračervené záběry miminka a přenáší je přijímači, který je zobrazuje bíločerně.

8. VIZUÁLNÍ ALARM

Světelný ukazatel na přední straně přijímače vás informuje o případných zvucích v pokoji miminka. Čím je miminko hlasitější, tím je světlo silnější.

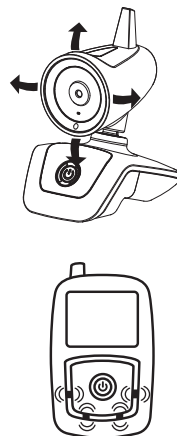

9. ZTRÁTA SIGNÁLU

V určité vzdálenosti mezi kamerou a přijímačem obraz „zmrzne“ a objeví se hlášení „ztráta signálu nebo mimo dosah“. Toto hlášení se bude na displeji objevovat v pravidelných intervalech. Pak se rozblíká ikona připojení a rodiče upozorní zvukový signál. Alarm můžete zastavit stisknutím tlačítka **ON/OFF**  přijímače.

Jakmile se přijímač znovu dostane do dosahu signálu, zvukový alarm se vypne a ukazatel připojení přestane blikat. Je-li přijímán signál, ikona připojení zůstane nepřerušovaně zelená .

10. FUNKCE VYSÍLAČKY

Rodiče mohou na miminko mluvit pomocí funkce „Vysílačka“, která se nachází na zadní části přijímače.

- podržte tlačítko vysílačky stisknuté,
- mluvejte směrem k mikrofonu,
- upravte hlasitost reproduktoru pomocí menu „nastavení miminko“,
- pro poslouchání miminka uvolněte stisknutí tlačítka vysílačky.

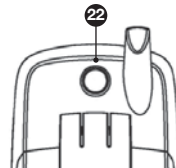

11. FUNKCE VOX

Je-li úroveň citlivosti mikrofonu (Menu>Miminko>Citl. Mikr.) nastavena na 1, 2 nebo 3, dětská chůvička funguje v režimu VOX (aktivovaný hlas). Pokud miminko začne plakat nebo vydávat zvuky, rozsvítí se automaticky displej a ikona připojení . Přestane-li miminko vydávat zvuky, obrazovka přijímače po 5 sekundách zhasne. Tím se prodlužuje životnost baterie.

Rodiče mohou pozorovat miminko ve spánku (tj. když nevydává zvuky) krátkým stisknutím tlačítka spuštění. Na displeji se objeví obraz po dobu přibližně 30 sekund, a pak se vypne z důvodu šetření baterie.

Pozn. : je-li displej v režimu VOX, zobrazení záběru vyvoláte stisknutím tlačítka spuštění.

12. PÍPÁNÍ TLAČÍTEK

Pípání tlačítek odstraní stisknutím ikony Dolů  podobu 2 sekund až do zaznění pípnutí . Po každém vypnutí či zapnutí přístroje je funkce **pípání** automaticky aktivována

HLAVNÍ OBRAZOVKA



Ikona síly signálu

Signál je optimální, pokud je na displeji zobrazeno 6 sloupců. Čím je signál silnější, tím je obraz jasnější. Hlášení „Ztráta signálu nebo mimo dosah“: obraz „zmrzne“.



Ikona teploty

Ukazuje aktuální teploty v pokoji miminka.



MIMINKO 1

Číslo kamery a úroveň nabití její baterie

Umožňuje zjistit, ze které kamery pochází záběr a úroveň nabití její baterie.



Úroveň nabití baterie přijímače

Skládá se ze 4 sloupců a čím více se jich objeví, tím silnější je baterie. Rodiče jsou upozorněni na nutnost dobít baterie tím, že ikona přejde ze zelené na blikající červenou a ozve se zvukový signál.

Během nabíjení je ikona baterie zobrazena jako plná a červená (i když není baterie plně dobítá).

Pozor: ikona chod / slabá baterie zůstává červená až do úplného nabití baterie (pak přejde na zelenou).

POUŽÍVÁNÍ OVLÁDACÍHO PANELU PŘIJÍMAČE

Dotyková tlačítka ovládacího panelu Vám umožňují:

- vstoupit do hlavního menu.
- nastavit funkce **BEZ ZVUKU / HLASITOST**



Aktivace dotykového panelu

Dotykový panel v zeleném aktivujete stisknutím tohoto tlačítka **ON/OFF** na přijímači.

Potvrzení volby

Když budete v hlavním menu, stiskněte toto tlačítko pro potvrzení své volby.



Hlavní menu

Pro přístup do hlavního menu stiskněte toto tlačítko.

Pro seznámení s funkcemi hlavního menu si prosím přečtěte odstavec „FUNGOVÁNÍ HLAVNÍHO MENU“.



Tlačítko VYPNUTÍ ZVUKU

Zvuk z kamery vypnete nebo zapnete stisknutím tohoto tlačítka.



Tlačítko HLASITOST

Hlasitost zvuku z kamery nastavíte stisknutím tohoto tlačítka.

Hlasitost je možno nastavit od 1 do 5. 1 představuje nejnižší hlasitost, zatímco 5 nejvyšší.

Navigování v hlavním menu

Tyto šipky Vám také poslouží k navigaci v hlavním menu (viz „FUNGOVÁNÍ HLAVNÍHO MENU“).

Pozn. : aby se zabránilo nechtěné manipulaci, ikony zmizí po 8 sekundách, není-li použito žádné z tlačítek. Dotykový panel opět aktivujete stisknutím tlačítka **ON/OFF** na přijímači.

PROPOJENÍ KAMERY S PŘIJÍMAČEM

Proces propojení (spárování) umožní propojit přijímač s kamerou takovým způsobem, že spolu komunikují, aniž by jiné přístroje (i kdyby šlo o jiné kamery Yoo-Travel) mohly interferovat s přijímačem nebo přijímat váš signál.

A. NASTAVTE SPÁROVÁNÍ OD PŘIJÍMAČE

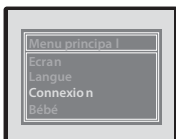

1. Před procesem spárování se ujistěte, že je kamera vypnuta.

Pomocí tlačítka vstupte do hlavního menu a pomocí šipky ▼ dotykového panelu zvolte „Připojení“. Pro potvrzení stiskněte tlačítko **ON/OFF** .



2. „Miminko 1“ znamená, že jste připojeni ke kameře č. 1 přijímače.

Máte možnost přidat až 4 kamery.

Zvolte „Miminko“, stiskněte tlačítko **ON/OFF** a pomocí šipek ▲▼ (1 až 4) **zvolte kameru podle své volby.**

Stisknutím tlačítka **ON/OFF** potvrďte volbu kamery.



3. Spárování s kamerou začněte volbou „Spárování“ pomocí tlačítka **ON/OFF** ϕ . Ikona připojení $\blacksquare\blacksquare\blacksquare\blacksquare$ bude blikat po dobu 15 sekund. Tiskněte tlačítko **ON/OFF** ϕ na kameře tak dlouho, až ikona $\blacksquare\blacksquare\blacksquare\blacksquare$ začne blikat. Pak uvolněte stisknutí tlačítka **ON/OFF** ϕ .

B. OVĚŘTE, ZDA JE KAMERA PŘIPOJENA

1. Je-li připojení řádně provedeno



Na displeji přijímače se zobrazí záběr vyslaný kamerou.



Písmenko na straně „Spárování“ zobrazí „Y“ místo „N“.



Ikony chod a připojení nadále neblíkají.



2. Pokud se propojení nepodařilo

Obraz předávaný kamerou se nepohybuje, zobrazí se hlášení „ztráta signálu, mimo dosah“ a je nutno znovu provést etapy 1 až 3.

C. PŘIDÁNÍ A ODEBRÁNÍ KAMERY

1. Pokud si nepřejete připojit více kamer

- Proveďte u každé kamery zvlášť etapy 1 až 3. Nezapomeňte provést tyto 3 etapy u KAŽDÉ KAMERY ZVLÁŠTĚ! Pokud uvedené provedete u několika kamer zároveň, dojde k interferencím mezi těmito kamerami a připojení se nepodaří.
- Je absolutně nutné přidělit každé kameře jiné číslo. V opačném případě nové připojení zruší předchozí a původně spárovaná kamera nebude moci komunikovat s přijímačem (viz A.2)
- Režim SCAN můžete zvolit pomocí nastavení „Miminko“ v hlavním menu. Zvolíte-li funkci SCAN, záběry z každého vysílače se budou na displeji střídát každých 8 sekund. Pokud žádný z vysílačů nezjistí žádný zvuk během 30 sekund, displej se vypne až do doby, kdy jeden z vysílačů nezjistí nový zvuk, a na displeji se zobrazí záběr z tohoto vysílače pod dobu 15 sekund. Poté se začnou opět střídát záběry z ostatních vysílačů.

2. Chcete-li odpojit jednu z kamer

- Nezapomeňte nejdříve kameru vypnout.
 - Stejně jako v případě propojení se vraťte na „Spárování“ a stiskněte tlačítko **ON/OFF** ϕ pro odpojení kamery. Tlačítko $\blacksquare\blacksquare\blacksquare\blacksquare$ začne blikat po dobu 15 sekund a písmenko „Y“ nahradí písmenko „N“.
- Vaše kamera je tím odpojena.

FUNGOVÁNÍ HLAVNÍHO MENU

Hlavní menu se skládá ze 4 částí: „Displej“, „Jazyk“, „Připojení“, „Miminko“. Ke každé části menu se dostanete pomocí šipek ▲▼ , pak svou volbu potvrďte pomocí tlačítka **ON/OFF** ⏻.

Chcete-li změnit jeden z parametrů, pomocí tlačítka **ON/OFF** ⏻ ho zvolíte , nastavení změníte pomocí šipek ▲▼ a potvrďte tlačítkem **ON/OFF** ⏻.

Pro návrat k hlavnímu menu z nastavení zvolte pomocí tlačítka **ON/OFF** ⏻ „Návrat do menu“.

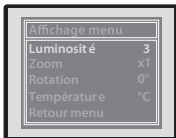

DISPLEJ: umožňuje nastavení z displeje přijímače.

Jas

Nastavte jas displeje Vašeho přijímače na škále od 1 do 5 (1 odpovídá nejnižšímu jasu a 5 nejvyššímu).

Zoom

Obraz můžete pomocí volby zoom x2 zvětšit o 200 % nebo pomocí volby zoom x1 se vrátit k normálnímu záběru.

Otáčení

Volbou „180°“ získáte záběr z opačné strany. „0°“ odpovídá výchozí poloze.

Teplota

Teplotu můžete zobrazit ve stupních Celsia nebo Fahrenheita.

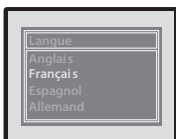

JAZYK: Vám umožní vybrat hlavní jazyk.

K dispozici jsou 4 jazyky: angličtina, francouzština, španělština a němčina.

Zvolte jazyk pomocí tlačítka **ON/OFF** ⏻ a obratem se vrátíte přímo do hlavního menu.



PROPOJENÍ: umožňuje připojit přijímač k jedné kamerě.

Miminko

Udává číslo kamery, kterou chcete připojit (1, 2, 3, 4).

Můžete rovněž aktivovat režim SCAN a přecházet tak od jedné kamery k druhé každých 8 sekund.

Spárování

„Y“ znamená, že přijímač je propojen s kamerou, „N“ znamená, že propojen není.

Všechny etapy připojení jsou uvedeny v kapitole „PROPOJENÍ KAMERY S PŘIJÍMAČEM“.

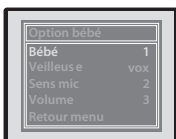

MIMINKO: umožňuje nastavení kamery.

Miminko

Udává číslo Vámi nastavené kamery (1, 2, 3, 4).

Noční lampička

VOX: aktivuje se, jakmile miminko vydá zvuk.

ON: je stále aktivováno.

OFF: je vypnuto.

Citl. mikro

Jedná se o citlivost mikrofону kamery, který lze aktivovat hlasem. Existují celkem 3 úrovně citlivosti (1 až 3), které jsou aktivovány hlasem miminka.

1: nízká citlivost → aktivování přijímače velmi hlasitým zvukem.

2: střední citlivost → aktivování přijímače středně silným zvukem.

3: vysoká citlivost → aktivování přijímače nízkou silným zvukem.

NoVox: kamera přenáší bez přerušení. Tato funkce není aktivována hlasem.

Hlasitost

Zpětnou hlasitost kamery můžete nastavit až do 5 (1 odpovídá nejnižší hlasitosti a 5 nejvyšší).

PŘEHLED MOŽNÝCH ZÁVAD

Problém	Možné příčiny	Řešení
Žádný audiosignál s přenášeným videem.	<ul style="list-style-type: none"> • Citlivost mikrofonu je příliš nízká. • Vybitá baterie nebo síťový adaptér není k vysílaci správně připojen. 	<ul style="list-style-type: none"> • Zvyšte citlivost mikrofonu pomocí menu nastavení „Miminko“. • Vyměňte baterii nebo zkontrolujte připojení adaptéru.
Neustálé přenášení zvuku.	<ul style="list-style-type: none"> • Citlivost mikrofonu je příliš vysoká. • Citlivost mikrofonu je nastavena na NoVox. 	<ul style="list-style-type: none"> • Snižte citlivost mikrofonu pomocí menu nastavení „Miminko“. • Změňte citlivost mikrofonu na režim Vox (hlas aktivován).
Trvalý alarm „Mimo dosah“.	<ul style="list-style-type: none"> • Vybitá baterie kamery. • Vzdálenost mezi vysílačem a přijímačem je mimo dosah signálu. • Nesprávné připojení nebo jeho ztráta. 	<ul style="list-style-type: none"> • Vyměňte baterii nebo použijte síťový adaptér. • Přiblížte přijímač k vysílaci. • Proveďte nové připojení.
Obraz na displeji není jasný nebo ztuhne či je černobílý.	<ul style="list-style-type: none"> • Bylo dosaženo hranice dosahu signálu. • Příliš nízká světelnost v pokoji miminka, a vysílač proto funguje v režimu nočního vidění s infračervenými LED jako zdrojem světla. • Interference z jiných přístrojů znemožňují řádné fungování vysílače. 	<ul style="list-style-type: none"> • Přiblížte přijímač k vysílaci. • Zvyšte světelnost v pokoji miminka. • Resetujte vysílač jeho vypnutím a zapnutím.
Stále slabá baterie.	<ul style="list-style-type: none"> • Vybitá baterie. • Poškozená dobíjecí baterie. 	<ul style="list-style-type: none"> • Dobijte baterii pomocí síťového adaptéru (přijímač). • Vyměňte dobíjecí baterii.
Reproduktor na přijímači nevydává žádný zvuk.	<ul style="list-style-type: none"> • Reproduktor je v režimu „Vypnutí zvuku“. 	<ul style="list-style-type: none"> • Stiskněte ikonu  vypněte funkci „Vypnutí zvuku“.
Příliš statického hluku a interferenci.	<ul style="list-style-type: none"> • Vysílač je umístěn vedle jiných elektrických přístrojů. 	<ul style="list-style-type: none"> • Přemístěte elektrické přístroje do větší vzdálenosti, nebo přemístěte kameru do větší vzdálenosti od zdrojů interferencí, či změňte kanál signálu.
Příliš malý dosah.	<ul style="list-style-type: none"> • Příliš silná překážka mezi kamerou a přijímačem. • Vybitá baterie vysílače. 	<ul style="list-style-type: none"> • Přemístěte vysílač a přijímač. • Dobijte baterii nebo použijte síťový adaptér.

- Frekvence: 2.414250 ~ 2.475000 GHz.
- Maximální hlasitost na výstupu. Kamera: 50 mW
Přijímač: 50 mW
- Jmenovité vstupní hodnoty: 100 – 240 V, 50/60 Hz, 0.2 A
- Jmenovité výstupní hodnoty: 5.0 V - 600 mA

Výrobce: Becky Electronics
Model: SW0500600-A02
Verze vybavení: V01

Vă mulțumim că ați ales dispozitivul babyphone Yoo-Travel! Citiți cu atenție aceste instrucțiuni de utilizare pentru a profita la maximum de dispozitivul dvs. și pentru a-i asigura o durată de viață optimă. Totuși, dacă sesizați vreă defecțiune sau întâmpinați orice problemă, contactați departamentul nostru de servicii pentru clienți.

FUNCȚII PRINCIPALE

- Tehnologie FHSS complet digitală, fără niciun risc de interferențe.
- Rază de acțiune de 250 m în spațiu deschis. Razele de acțiune indicate pe ambalaj au fost măsurate în spațiu liber. Așadar, este suficient să împărțiți raza indicată la 3 pentru a obține o estimare a acesteia într-un spațiu real (prezența unor pereți etc.).
- Funcție de control de la distanță al camerei pentru a vedea bebelușul în timp ce doarme.
- Pornire automată a ecranului când vocea bebelușului este detectată.
- Ecran color de 2,4 inch.
- Funcție de emisie-recepție.
- Vedere nocturnă automată pentru o vizibilitate mai bună în întuneric.
- Funcție de control de la distanță al sensibilității microfonului, al luminii în modul nocturn și al volumul difuzorului de pe cameră.
- Meniu pe ecran pentru ajustarea luminozității imaginii și pentru mărire/micșorare.
- Indicator vizual pentru nivelul sunetului.
- Indicator pe ecran pentru temperatura camerei în care se află bebelușul.
- Alertă automată când transmisiile video și audio sunt în afara razei de acțiune.
- Indicator pentru nivelul de încărcare a bateriei.
- Receptorul poate funcționa cu 4 camere.
- Receptorul și camera sunt echipate cu baterii de litiu reîncărcabile.

AVERTISMENTE

- Dispozitivul babyphone Yoo-Travel nu trebuie considerat un dispozitiv medical. Pe lângă utilizarea dispozitivului babyphone Yoo-Travel, se recomandă insistent ca bebelușul să fie controlat direct de către un adult în mod regulat. Bebelușii născuți prematur sau copiii expuși la anumite riscuri trebuie să fie examinați de către medicul dvs. pediatru sau altă persoană care lucrează în domeniul sănătății.
- Nu vă îndepărtați niciodată de copil ieșind afară din locuință, nici dacă ieșiți doar pentru un timp scurt.
- Nu lăsați dispozitivul la îndemâna copiilor.
- Nu utilizați dispozitivul babyphone Yoo-Travel în apropierea unor surse de apă (baie, chiuvetă).
- Utilizați întotdeauna bateria receptorului furnizată de producător: pentru a evita orice pericol în caz că bateria este deteriorată, aceasta trebuie înlocuită de producător, prin serviciul post-vânzare oferit de acesta sau de persoane care dețin o calificare similară.
- Pentru o utilizare optimă a dispozitivului babyphone Yoo-Travel și pentru a limita orice interferență, vă recomandăm să nu conectați niciun alt dispozitiv electric la aceeași priză cu dispozitivul babyphone Yoo-Travel (nu utilizați prize multiple).
- Dispozitivul nu trebuie expus la picurări sau împrăscări cu lichide și nu este permisă așezarea pe dispozitiv a niciunui obiect care conține lichide, de exemplu, vase.
- Înlocuirea incorectă a bateriei poate genera un pericol de explozie. Înlocuiți bateria doar cu același fel de baterie sau cu un tip echivalent.
- Bateriile (compartimentul pentru baterii sau bateriile din acesta) nu trebuie expuse la căldură excesivă, precum razele soarelui, foc sau orice altă sursă de căldură.
- Prizele de rețea sau conectorul dispozitivului sunt utilizate ca mijloace de deconectare și trebuie să fie ușor accesibile.

MĂSURI DE PRECAUȚIE PRIVIND UTILIZAREA

- Utilizați numai adaptoarele electrice furnizate. Utilizarea altor tipuri de adaptoare poate duce la deteriorarea dispozitivului babyphone.
- Atunci când nu utilizați dispozitivul babyphone pe o perioadă îndelungată, scoateți bateria din receptor pentru a evita orice fel de deteriorare cauzată de scurgeri din baterie.
- Deconectați adaptorul electric de la priză de perete atunci când nu utilizați dispozitivul babyphone.
- Dispozitivul babyphone funcționează mai bine în intervalul de temperatură cuprins între 0 °C și + 40 °C.
- Nu expuneți dispozitivul babyphone la lumina directă a soarelui pe perioadă îndelungată și nu îl țineți

aproape de surse de căldură, în încăperi umede sau cu mult praf.

- Nu dezasamblați dispozitivul: acesta nu conține nicio piesă care ar putea fi utilizată separat.
 - Echipamentele electrice și electronice fac obiectul unei colectări selective. Nu eliminați deșeurile de echipamente electrice și electronice împreună cu deșeurile municipale nesortate, ci colectați-le selectiv.
-  Acest simbol indică faptul că, în Uniunea Europeană, acest produs nu trebuie aruncat la pubele sau împreună cu deșeurile menajere, ci face obiectul unei colectări selective.

ACCESORII STANDARD

- a. Cameră
- b. Receptor
- c. Baterie reîncărcabilă Litiu-Polimer 3,7 V (instalată în receptor și cameră)

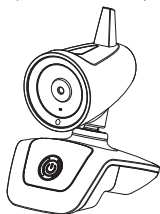

a



b

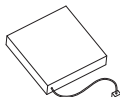

c

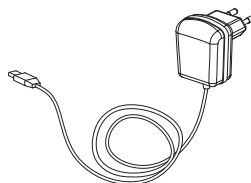

d



e

- d. Două adaptoare electrice de 5 V
- e. Instrucțiuni de utilizare

COMENZI

Cameră

- 1. Buton On/Off (pornire/oprire)
- 2. Pictogramă indicând funcționarea / descărcarea bateriei
- 3. Obiectivul camerei
- 4. Led infraroșu pentru vedere nocturnă
- 5. Microfon
- 6. Senzor de lumină
- 7. Difuzor
- 8. Lampă
- 9. Port micro USB

Receptor

- 10. Pictogramă indicând funcționarea / descărcarea bateriei
- 11. Pictogramă indicând conexiunea
- 12. Buton ON/OFF (pornire/oprire)
- 13. Tastă sus
- 14. Tastă jos
- 15. Tastă pentru meniu
- 16. Tastă pentru punerea difuzorului în modul silențios
- 17. Ecran digital
- 18. Difuzor
- 19. Microfon
- 20. Alarmă vizuală
- 21. Port micro USB
- 22. Buton pentru funcția de emisie-recepție

INSTALAREA DISPOZITIVULUI

1. Instalarea pe o suprafață orizontală

Plasați camera pe o suprafață plană, la o distanță cuprinsă între 1 m și 2,50 m față de capul bebelușului. Orientați obiectivul camerei și microfonul către bebeluș.

ALIMENTARE

A. CAMERA

1. Funcționarea cu o baterie reîncărcabilă

Bateria reîncărcabilă Litiu-Polimer de 1.600 mAh este deja instalată în cameră. Pentru a o înlocui, scoateți capacul și deconectați cablul bateriei.

2. Încărcarea bateriei

Camera este furnizată împreună cu un adaptor electric de 5 V. Conectați conectorul de ieșire al adaptorului la portul micro USB al camerei, asigurându-vă că orientarea este corectă pentru reîncărcarea camerei.

Când adaptorul este conectat la o priză de perete, indicatorul luminos va deveni roșu, indicând încărcarea camerei. Starea bateriei nu va fi afectată, indiferent dacă adaptorul este deconectat sau lăsat conectat. În cazul în care îl lăsați conectat, energia bateriei nu va fi utilizată, iar aparatul va funcționa prin alimentare cu adaptorul electric.

Observație : înainte de prima utilizare a camerei, încărcați bateria cu litiu folosind adaptorul electric timp de cel puțin 5 ore.

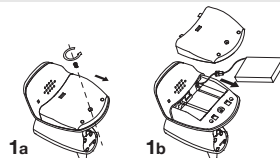

1a

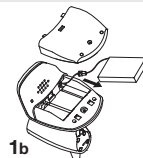

1b



2

B. RECEPTOR

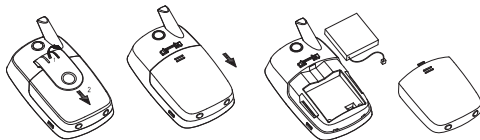

1. Funcționarea cu o baterie reîncărcabilă

Bateria reîncărcabilă Litiu-Polimer de 1.200 mAh este deja instalată în receptor. Pentru a o înlocui, scoateți clema pentru curea și glisaiți capacul bateriei, apoi deconectați cablul bateriei.





2. Starea bateriei receptorului

După ce bateria a fost pusă în funcțiune și încărcată, indicatorul luminos de alimentare este verde, iar pictograma  indică nivelul de încărcare a bateriei.

Când bateria este descărcată, indicatorul luminos de alimentare și pictograma nivelului de încărcare a bateriei  devin roșii. Când bateria este aproape complet descărcată, indicatorul luminos de alimentare și pictograma nivelului de încărcare a bateriei  pâlpâie în roșu. Dispozitivul babyphone se va opri imediat. Încărcați bateria dispozitivului babyphone.

3. Funcționarea cu un adaptor electric

Receptorul poate funcționa conectat la rețea cu adaptorul electric de 5 V furnizat. Conectați conectorul de ieșire al adaptorului la portul USB al receptorului. Cu bateria instalată și receptorul pornit, pictograma de funcționare / baterie descărcată  se va transforma din verde în roșu, indicând faptul că bateria este în modul de încărcare rapidă.

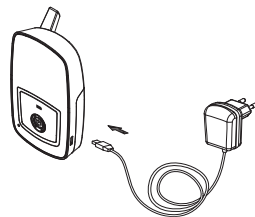

Odată ce bateria este complet încărcată, pictograma de funcționare / baterie descărcată  va dispărea. Nu uitați că, în cazul în care receptorul pornește după ce ați conectat adaptorul electric de 5 V la portul micro USB, pictograma de funcționare / baterie descărcată rămâne roșie în timpul încărcării. Starea bateriei nu va fi afectată, indiferent dacă adaptorul este deconectat sau lăsat conectat. În cazul în care îl lăsați conectat, energia bateriei nu va fi utilizată, iar aparatul va funcționa prin alimentare cu adaptorul electric.



Observație : înainte de prima utilizare a receptorului, încărcați bateria cu litiu folosind adaptorul timp de cel puțin 5 ore.

AVERTISMENT: ASIGURAȚI-VĂ CĂ BATERIA INTRODUSĂ ÎN RECEPTOR CHIAR ESTE DE TIP REÎNCĂRCABIL ÎNAINTE DE A CONECTA ADAPTORUL LA PORTUL USB, PENTRU A EVITA ORICE RISC DE EXPLOZIE.

PUNEREA ÎN FUNCȚIUNE A DISPOZITIVULUI

1. Pozitionați camera pe o suprafață plană, la o distanță cuprinsă între 1 m și 2,50 m față de capul bebelușului. Orientați obiectivul camerei și microfonul către bebeluș.
2. Activați receptorul apăsând pe butonul **ON/OFF**  timp de două secunde.
3. Activați camera apăsând pe butonul **ON/OFF**  timp de cinci secunde.
4. La prima utilizare, camera și receptorul vor fi conectate. Cu toate acestea, dacă aveți probleme legate de conexiunea dintre cameră și receptor, consultați secțiunea „CONECTAREA CAMEREI LA RECEPTOR”.
5. Sensibilitatea microfonului și volumul difuzorului pot fi ajustate de la distanță din meniul receptorului (a se vedea secțiunea „UTILIZAREA PANOULUI DE COMANDĂ A RECEPTORULUI”).
6. Obiectivul camerei de pe emițător poate fi înclinat în jos și în lateral pentru a optimiza vizibilitatea pe ecran asupra bebelușului.
7. Camera este echipată cu funcție automată de vedere nocturnă. Când senzorul de lumină detectează o scădere a luminozității în camera bebelușului, activează automat ledul infraroșu care devine o sursă de lumină. Astfel, camera captează imaginile infraroșii cu bebelușul și le transmite către receptor, care va afișa imaginile în alb și negru.

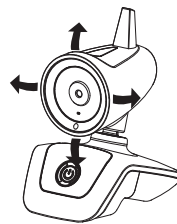

8. ALARMA VIZUALĂ

Indicatorul luminos de pe partea frontală principală a receptorului vă va indica dacă se produc zgomote în camera bebelușului. Cu cât crește mai mult volumul sunetelor emise de bebeluș, cu atât indicatorul va lumina mai puternic.



9. PIERDEREA SEMNALULUI

La o anumită distanță între cameră și receptor, imaginea se va bloca și va apărea mesajul „Nu există semnal sau dispozitivele sunt în afara razei de acțiune” pe ecran. Acest mesaj va apărea pe ecran la intervale regulate. Apoi, pictograma de conexiune va începe să pâlpâie, iar o alarmă sonoră îi va alerta pe părinți. Puteți opri alarma apăsând pe butonul **ON/OFF** al receptorului. Când receptorul revine în raza de acțiune, alarma sonoră va înceta, iar indicatorul vizual de nivel nu va mai pâlpâi. Dacă se receptează un semnal, pictograma de conexiune va rămâne verde permanent **■:■**

10. FUNCȚIA DE EMISIE-RECEPȚIE

Părinții pot vorbi bebelușului utilizând butonul de emisie-recepție de pe partea din spate a receptorului.

- Țineți butonul de emisie-recepție apăsat.
- Vorbiți în microfon.
- Reglați volumul difuzorului utilizând meniul „reglare bebeluș”.
- Eliberați butonul de emisie-recepție pentru a asculta bebelușul.

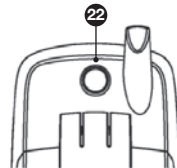

11. FUNCȚIA VOX

Când nivelul de sensibilitate a microfonului (Meniu> Bebeluș> Sens. mic.) este setat pe 1, 2 sau 3, dispozitivul babyphone funcționează în modul VOX (activare la voce). Când bebelușul plânge sau emite un sunet, ecranul se aprinde automat, iar pictograma de conexiune se iluminează **■:■**.

Când bebelușul nu emite niciun sunet, ecranul receptorului se stinge după 5 secunde. Acest mod prelungeste durata de viață a bateriei.

Părinții pot vedea bebelușul pe ecran în timp ce acesta doarme (când nu emite niciun sunet) apăsând scurt pe butonul de pornire. Imaginea va apărea pe ecran pentru aproximativ 30 de secunde, după care ecranul se va stinge automat pentru a economisi energia bateriei.

Observație : când ecranul este în modul VOX, pentru afișarea imaginii, păsarea butonul de pornire.

12. SUNETUL TASTELOR

Pentru a dezactiva sunetul tastelor, apăsați lung pictograma din partea de jos ▼ timp de două secunde, până când auziți un **bip**. De fiecare dată când oprii sau porniți aparatul, **sunetul** va fi reactivat automat

ECRANUL PRINCIPAL



Pictograma care indică puterea semnalului

Semnalul este optim când pe ecran apar șase bare. Cu cât semnalul este mai puternic, cu atât va fi mai clară imaginea. Dacă apare mesajul „Nu există semnal sau dispozitivele sunt în afara razei de acțiune”, imaginea de pe ecran se blochează.

19°C

Pictogramă indicând temperatura

Indică temperatura actuală din camera bebelușului.



BABY 1

Numărul camerei și nivelul de încărcare a bateriei acesteia

Arată de la care cameră este transmisă imaginea și nivelul de încărcare a bateriei acesteia.

Nivelul de încărcare a bateriei receptorului

Pictogramă alcătuită din patru bare care indică nivelul de încărcare a bateriei. Pictograma se transformă din verde în roșu luminând intermitent și se emite o alarmă sonoră pentru a preveni părinții că bateria trebuie reîncărcată. În timpul încărcării, pictograma bateriei apare în forma completă (chiar dacă bateria nu este încă încărcată complet) și este roșie.

Atenție! Pictograma indicând funcționarea / descărcarea bateriei va rămâne roșie până când bateria este încărcată complet (moment în care va deveni verde).

UTILIZAREA PANOULUI DE COMANDĂ AL RECEPTORULUI

Tastele tactile de pe panoul de comandă vă permit următoarele:

- accesarea meniului principal;
- setarea funcțiilor **SILENȚIOS/VOLUM**



Activarea panoului tactil

Pentru a afișa panoul tactil în verde, apăsați butonul **ON/OFF** al receptorului.

Confirmarea selecției

Din meniul principal, apăsați această tastă pentru a confirma selecția făcută.



Meniul principal

Apăsați această tastă pentru a accesa meniul principal.

Pentru a descoperi funcțiile meniului principal, consultați paragraful „FUNCȚIONAREA MENIULUI PRINCIPAL”.



Butonul SILENȚIOS

Apăsați acest buton, pentru a activa sau dezactiva sunetul emis de cameră.



Butonul VOLUM

Apăsați acest buton, pentru a regla volumul sunetului emis de cameră.

Există cinci trepte de reglare a volumului. 1 este treapta pentru nivelul minim al volumului, iar 5 este nivelul maxim.

Navigarea în meniul principal

Aceste săgeți vă ajută și la navigarea în meniul principal (a se vedea „FUNCȚIONAREA MENIULUI PRINCIPAL”).

Observație : pentru a evita acționarea greșită, pictogramele vor dispărea după 8 secunde dacă nu se utilizează nicio tastă. Pentru a reactiva panoul tactil, apăsați butonul **ON/OFF**  al receptorului.



CONECTAREA CAMEREI LA RECEPTOR

Procesul de asociere permite conectarea receptorului la cameră astfel încât cele două să comunice fără ca alte dispozitive (chiar și alte camere Yoo-Travel) să poată cauza interferențe sau să recepțieze semnalul dvs.

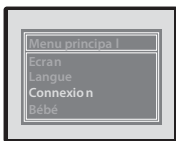
A. CONFIGURAȚI ASOCIEREA DE PE RECEPTOR



1. Camera trebuie să fie stinsă înainte de începerea asocierii.

Accesați meniul principal cu ajutorul butonului  și selectați opțiunea „Conectare” cu săgeata ▼ de pe panoul tactil. Apăsați butonul **ON/OFF**  pentru a confirma selecția.



2. „Bebeluş 1” înseamnă că la receptor este conectată camera 1.

Aveți posibilitatea de a adăuga până la patru camere.

Selectați opțiunea „Bebeluş”, apăsați butonul **ON/OFF**  și selectați camera dorită cu ajutorul săgeților ▲▼ (de la 1 la 4).

Apăsați butonul **ON/OFF**  pentru a confirma camera selectată.



3. Pentru a începe asocierea cu camera, selectați opțiunea „Împerechere” cu ajutorul butonului **ON/OFF** . Pictograma conexiunii va pălâi timp de 15 secunde. Apăsati butonul **ON/OFF** al camerei până când pictograma începe să pălâie, după care puteți elibera butonul **ON/OFF** .

B. CAMERA TREBUIE SĂ FIE CONECTATĂ

1. În cazul în care conectarea este realizată corect



Ecranul receptorului afișează imaginea difuzată prin cameră.

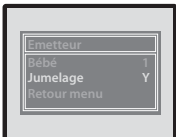

Lângă opțiunea „Împerechere”, apare litera „Y” în loc de „N”



Pictogramele de funcționare și conexiune rămân aprinse fix și nu pălâie.



2. Dacă nu poate fi stabilită o conexiune

Imaginea difuzată de cameră se va bloca și va apărea mesajul „Nu există semnal sau dispozitivele sunt în afara razei de acțiune”. Prin urmare, trebuie efectuate din nou etapele de la 1 la 3.

C. ADĂUGAREA ȘI ELIMINAREA UNEI CAMERE

1. Conectarea mai multor camere

- Parcurgeți din nou etapele de la 1 la 3 pentru fiecare cameră în parte. Nu uitați să realizați cele 3 etape cu O SINGURĂ cameră, pe rând! Dacă parcurgeți etapele cu mai multe camere deodată, vor apărea interferențe între acestea și conectarea va eșua.
- Trebuie introdus un număr diferit pentru fiecare cameră; în caz contrar, noua conexiune o va anula pe cea anterioară, iar camera conectată inițial nu va putea comunica cu receptorul (a se vedea punctul A.2).
- Puteți selecta modul SCAN cu ajutorul opțiunii „Bebeluş” din meniul principal. Dacă activați funcția SCAN, imaginile fiecărui emițător vor fi afișate pe ecran, pe rând, fiecare timp de 8 secunde. După 30 de secunde, dacă nu se detectează niciun sunet de la vreun emițător, ecranul se va stinge până când unul dintre emițătoare va detecta un sunet, moment în care ecranul va afișa imaginea emițătorului respectiv timp de 15 secunde înainte de a continua scanarea celorlalte emițătoare.

2. Deconectarea unei camere

- Camera pe care doriți să o deconectați trebuie să fie oprită.
- La fel ca în cazul asocierii, accesați meniul de împerechere, apoi apăsați butonul **ON/OFF** pentru a deconecta camera. Butonul va pălâi timp de 15 secunde, iar litera „Y” va dispărea și, în locul acesteia, va apărea litera „N”. Camera este conectată.

FUNCȚIILE MENIULUI PRINCIPAL

Meniul principal este alcătuit din 4 părți: „Ecran”, „Limbă”, „Conexiune”, „Bebeluş”. Pentru a accesa fiecare parte a meniului, treceți dintr-o poziție în alta cu săgețile▲▼, apoi confirmați cu butonul **ON/OFF** ⏻.

Pentru a modifica o setare, efectuați selectarea cu butonul **ON/OFF** ⏻, modificați setarea cu ajutorul săgeților ▲▼ și confirmați cu butonul **ON/OFF** ⏻.

Pentru a reveni la meniul din ecranul de setări, selectați cu butonul **ON/OFF** ⏻ opțiunea „Revenire la meniul”.

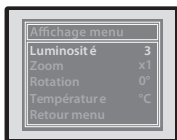

ECRAN: vă permite să efectuați setările privind ecranul receptorului.

Luminozitatea

Reglați luminozitatea ecranului receptorului pe o scară de la 1 la 5 (1 fiind cel mai mic nivel de luminozitate, iar 5 cel mai mare).

Mărirea

Puteți mări imaginea la 200% selectând opțiunea zoom x2 sau să reveniți la nivelul normal selectând opțiunea zoom x1.

Rotire

Puteți selecta opțiunea „180°” pentru a obține o imagine inversată. „0°” corespunde poziției inițiale a imaginii.

Temperatură

Aveți posibilitatea de a afișa temperatura în °C sau °F.

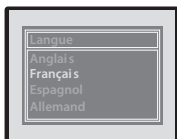

LIMBĂ: vă permite să selectați limba principală.

Sunt disponibile patru limbi: engleză, franceză, spaniolă și germană.

Selectați limba dvs. cu ajutorul butonului **ON/OFF** ⏻ și veți fi redirecționat imediat la meniul principal.



CONECTARE: vă permite să conectați receptorul la o cameră.

Bebeluş

Indică numărul camerei pe care doriți să o conectați (1, 2, 3, 4).

De asemenea, puteți activa modul SCAN pentru a trece de la o cameră la alta la fiecare opt secunde.

Imperechere

„Y” înseamnă că receptorul este conectat la cameră, iar „N” că nu este conectat.

Toate etapele conectării sunt indicate în capitolul „CONECTAREA CAMEREI LA RECEPTOR”.

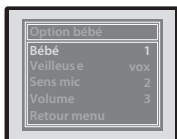

BEBELUȘ: vă permite să efectuați setările privind camera.

Bebeluş

Indică numărul camerei pe care o setați (1, 2, 3, 4).

Lampă

VOX: se activează când bebeluşul emite sunete.

ON: este întotdeauna activată.

OFF: este stinsă.

Sens. mic.

Se referă la sensibilitatea microfonului camerei activate la detectarea unui sunet. Există trei niveluri de sensibilitate (de la 1 la 3), care sunt activate de vocea bebeluşului.

1: sensibilitate redusă → activarea receptorului la detectarea unui sunet de intensitate mare.

2: sensibilitate medie → activarea receptorului la detectarea unui sunet de intensitate medie.

3: sensibilitate ridicată → activarea receptorului la detectarea unui sunet de intensitate mică.

NoVox: camera transmite imagini încontinuu. Această funcție nu poate fi activată de voce.

Volu

Puteți regla volumul transmis de cameră până la nivelul 5 (1 fiind cel mai mic nivel de volum și 5 fiind cel mai mare).

TABEL DE DIAGNOSTICARE A DEFECTIUNILOR

Problemă	Cauze posibile	Soluții
Nu există semnal audio sau video transmis.	<ul style="list-style-type: none"> Sensibilitatea microfonului este prea mică. Bateria este descărcată sau adaptorul nu este conectat corect la emițător. 	<ul style="list-style-type: none"> Măriți sensibilitatea microfonului cu ajutorul meniului de setări Bebeluș. Înlocuiți bateria sau verificați conexiunea.
Transmisie permanentă.	<ul style="list-style-type: none"> Sensibilitatea microfonului este prea mare. Sensibilitatea microfonului este setată pe opțiunea NoVox. 	<ul style="list-style-type: none"> Reduceți sensibilitatea microfonului cu ajutorul meniului de setări Bebeluș. Setați sensibilitatea microfonului pe modul Vox (activare la voce).
Alarma privind faptul că dispozitivele sunt în afara razei de acțiune este afișată permanent.	<ul style="list-style-type: none"> Bateria camerei este descărcată. Distanța dintre emițător și receptor depășește raza de acțiune. Conexiunea s-a întrerupt sau nu a fost realizată corect. 	<ul style="list-style-type: none"> Înlocuiți bateria sau utilizați un adaptor electric. Apropiati receptorul și emițătorul. Efectuați din nou conectarea.
Imaginea de pe ecran nu este clară sau este blocată ori se afișează în alb și negru.	<ul style="list-style-type: none"> Limitele razei de acțiune au fost atinse. Luminozitatea în camera bebelușului este foarte redusă, prin urmare, emițătorul funcționează în modul de vedere nocturnă, cu leduri infraroșii ca surse de lumină. Interferențele provenite de la alte aparate împiedică funcționarea corectă a emițătorului. 	<ul style="list-style-type: none"> Apropiati receptorul și emițătorul. Măriți luminozitatea în camera bebelușului. Reinițializați emițătorul prin oprire și repornire.
Bateria este descărcată în permanență.	<ul style="list-style-type: none"> Bateria este descărcată. Bateria reincărcabilă este deteriorată. 	<ul style="list-style-type: none"> Încărcați bateria utilizând adaptorul electric (receptor). Înlocuiți bateria reincărcabilă uzată cu una nouă.
Difuzorul de pe receptor nu emite sunete.	<ul style="list-style-type: none"> Difuzorul este în modul silențios. 	<ul style="list-style-type: none"> Apăsăți pe pictograma  pentru a ieși din modul silențios.
Mult zgomot static și multe interferențe.	<ul style="list-style-type: none"> Emițătorul este plasat lângă alte aparate electrice. 	<ul style="list-style-type: none"> Îndepărtați aparatele electrice sau mutați camera într-un loc unde să fie departe de sursele de interferență ori schimbați canalul.
Rază de acțiune prea mică.	<ul style="list-style-type: none"> Perete foarte gros între cameră și receptor. Bateria emițătorului este descărcată. 	<ul style="list-style-type: none"> Mutați emițătorul și receptorul. Înlocuiți bateria sau utilizați un adaptor electric.

- Frecvență: 2.414250 ~ 2.475000 GHz.
- Putere maximă de ieșire. Cameră: 50 mW
Receptor: 50 mW

- Valori nominale de intrare: 100 – 240 V, 50/60 Hz, 0.2 A
- Valori nominale de ieșire: 5.0 V - 600 mA

Producător: Becky Electronics
 Model: SW0500600-A02
 Versiunea dispozitivului: V01

Dziękujemy za wybranie naszego babyfona Yoo-Travel. Serdecznie zachęcamy do uważnego przeczytania niniejszej instrukcji obsługi, aby jak najlepiej wykorzystać urządzenie i zapewnić optymalną trwałość. Jeżeli zauważysz usterkę lub napotkasz jakiegokolwiek problemy, zachęcamy do kontaktu z naszym działem obsługi klienta.

FUNKCJE GŁÓWNE

- Całkowicie cyfrowa technologia FHSS bez żadnych zakłóceń.
- Zasięg 250 m w przestrzeni otwartej. Zasięg podany na opakowaniu jest zasięgiem mierzonym w przestrzeni otwartej. Wystarczy podzielić podany zasięg przez 3, aby uzyskać szacunkowy zasięg w rzeczywistości (obecność ścian...).
- Kontrola zdalna kamery, aby móc obserwować dziecko w czasie jego snu.
- Automatyczne włączenie wyświetlacza w momencie wykrycia głosu dziecka.
- Kolorowy wyświetlacz 2,4"'.
• Funkcja walkie-talkie.
- Automatyczny noktowizor, aby poprawić widoczność w ciemności.
- Zdalna kontrola czułości mikrofonu, ustawień noktowizora oraz głośności głośnika na kamerze.
- Menu ekranowe umożliwiające regulację jasności obrazu i powiększenia.
- Wzrokowy wskaźnik poziomu głośności.
- Wskaźnik temperatury w pokoju dziecka na ekranie.
- Automatyczny alarm, gdy wideo i dźwięk są poza zasięgiem.
- Wskaźnik poziomu naładowania akumulatora.
- Odbiornik może współpracować z 4 kamerami.
- Odbiornik i kamera są wyposażone w przeznaczone do wielokrotnego ładowania akumulatory litowe.

OSTRZEŻENIA

- Babyfon Yoo-Travel nie powinien być traktowany jako urządzenie medyczne. Oprócz korzystania z babyfona Yoo-Travel, dziecko powinno być regularnie dogłębnie badane przez osobę dorosłą. Wcześniejsi oraz dzieci uznane za zagrożone, powinny być pod stałą opieką pediatry lub innego pracownika służby zdrowia.
- Nie należy pozostawiać dziecka samego w domu, nawet na krótki czas.
- Przechowywać w miejscu niedostępnym dla dzieci.
- Nie korzystać z babyfona Yoo-Travel w pobliżu źródła wody (łazienka, zlew).
- W odbiorniku umieszczać wyłącznie akumulator dostarczony przez producenta: w przypadku uszkodzenia akumulatora, należy zlecić jego wymianę przez producenta, dział posprzedażny lub osobę o podobnych kwalifikacjach, aby zapobiec zagrożeniom.
- Aby używać babyfona Yoo-Travel oraz, aby ograniczyć zakłócenia, nie należy podłączać innego urządzenia elektrycznego do tego samego gniazdka co Twój babyfon Yoo-Travel (nie używać rozgałęźnika).
- Urządzenie nie może być narażone na zalanie lub ochlapanie oraz nie należy stawiać na urządzeniu naczynia z płynem, np. wazy.
- Niebezpieczeństwo wybuchu w przypadku nieprawidłowego umieszczenia baterii. Wymieniać baterie na takie same lub tego samego typu.
- Baterii (komory na baterie lub włożonych baterii) nie należy wystawiać na działanie zbyt wysokiej temperatury, np. promieni słonecznych, ognia lub innych źródeł wysokiej temperatury.
- Gniazda sieciowe oraz łącznik urządzenia są wykorzystywane jako mechanizmy odłączania zasilania. Dlatego muszą być łatwo dostępne.

ŚRODKI OSTROŻNOŚCI DOTYCZĄCE UŻYTKOWANIA

- Używaj wyłącznie dołączonych zasilaczy. Użycie innych zasilaczy może spowodować uszkodzenie babyfona.
 - Jeżeli nie będziesz używać babyfona przez dłuższy czas, wyjmij akumulator z odbiornika, aby uniknąć uszkodzeń wywołanych wyciekami z akumulatora.
 - Wyjmij zasilacz z gniazda prądowego, jeżeli nie używasz babyfona.
 - Babyfon działa najlepiej w temperaturze od 0 °C do + 40 °C.
 - Nie wystawiaj babyfona na długotrwałe działanie promieni słonecznych oraz nie stawiaj go w pobliżu źródła wysokiej temperatury, w wilgotnym lub mocno zapyłonym pomieszczeniu.
 - Nie demontuj urządzenia: nie zawiera ono żadnych części, które mogłyby funkcjonować osobno.
 - Urządzenia elektryczne i elektroniczne są objęte systemem selektywnej zbiórki odpadów. Nie należy wyrzucać zużytych urządzeń elektrycznych i elektronicznych razem ze zwykłymi śmieciami domowymi, ale odnieść je do punktów selektywnej zbiórki odpadów.
-  Ten symbol w Unii Europejskiej oznacza, że produkt nie może być wyrzucony do kosza na śmieci lub z odpadkami domowymi, ale że podlega selektywnej zbiórce.

AKCESORIA STANDARDOWE

- a. Kamera
- b. Odbiornik
- c. Przeznaczony do wielokrotnego ładowania akumulator litowo-polimerowy 3,7 V (zainstalowany w odbiorniku i w

- kamerze)
- d. 2 zasilacze 5 V
- e. Instrukcja obsługi

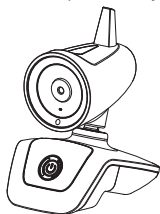

a



b



c

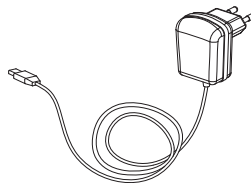

d



e

ELEMENTY STEROWANIA

Kamera

- 1. Przycisk wł./wyl.
- 2. Ikona działania / niski poziom naładowania akumulatora
- 3. Obiektyw kamery
- 4. Podczerwona lampka Led noktowizora
- 5. Mikrofon
- 6. Czujnik światła
- 7. Głośnik
- 8. Lampka nocna
- 9. Port micro USB

Odbiornik

- 10. Ikona działania / niski poziom naładowania akumulatora
- 11. Ikona połączenia
- 12. Przycisk wł./wyl.
- 13. Przycisk w górę
- 14. Przycisk w dół
- 15. Przycisk menu
- 16. Przycisk wyciszania głośnika
- 17. Wyświetlacz cyfrowy
- 18. Głośnik
- 19. Mikrofon
- 20. Alarm wzrokowy
- 21. Port micro USB
- 22. Przycisk walkie-talkie

INSTALACJA URZĄDZENIA

1. Instalacja na powierzchni

Postaw kamerę na płaskiej powierzchni i odległości między 1 m i 2,5 m od głowy dziecka. Skieruj obiektyw kamery i mikrofon w kierunku dziecka.

ZASILANIE

A. KAMERA

1. Zasilany przez akumulator przeznaczony do wielokrotnego ładowania

Akumulator litowo-polimerowy 1600 m Ah jest już zainstalowany w odbiorniku. Aby go wymienić, należy zdjąć pokrywkę i odłączyć złącze akumulatora.

2. Wymiana akumulatora

W zestawie z kamerą dostarczany jest zasilacz sieciowy 5V. Należy podłączyć gniazdo wyjściowe zasilacza do gniazda micro USB kamery, zwracając uwagę na odpowiednie ustawienie wtyczki, tak, aby kamera była prawidłowo ładowana.

Kiedy zasilacz jest podłączony do ściennego gniazdka zasilania, lampka kontrolna zmienia kolor na czerwony, sygnalizując, że kamera jest ładowana. Odłączenie lub pozostawienie podłączonego zasilacza sieciowego nie powoduje żadnego uszkodzenia akumulatora. W tym ostatnim przypadku zasilanie z akumulatora nie będzie wykorzystywana, urządzenie będzie zasilane jedynie przez zasilacz sieciowy.

UWAGA : przed pierwszym użyciem kamery, należy ładować dostarczony w zestawie akumulator litowy za pomocą zasilacza przez co najmniej 5 godzin.

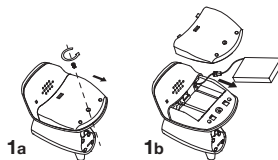

1a

1b



2

B. ODBIORNNIK

1. Zasilany przez akumulator przeznaczony do wielokrotnego ładowania

Akumulator litowo-polimerowy 1200 m Ah jest już zainstalowany w odbiorniku. Aby go wymienić, należy zdjąć klips zaczepu do paska, przesunąć pokrywke kieszeni na akumulator i odłączyć złącze akumulatora.

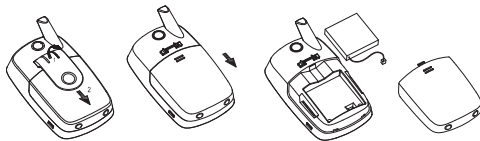

2. Stan akumulatora odbiornika

W trakcie pracy oraz po naładowaniu akumulatora, kontrolka zasilania świeci się na zielono, a ikona  pokazuje poziom naładowania akumulatora.

Gdy akumulator jest rozładowany, kontrolka zasilania oraz ikona poziomu akumulatora  świeci się na czerwono.

Gdy akumulator jest całkowicie rozładowany, kontrolka zasilania oraz ikona poziomu akumulatora  migają na czerwono. Babyfon wkrótce się wyłączy. Naładuj akumulator babyfona.

3. Działanie z zasilaczem sieciowym

Kamera działa po podłączeniu do prądu za pomocą dołączonego zasilacza sieciowego 5 V. Należy podłączyć gniazdo wyjściowe zasilacza do portu USB odbiornika.

Kiedy akumulator jest włożony i odbiornik włączony, ikona działania / niski poziom naładowania akumulatora  zmienia kolor z zielonego na czerwony, wskazując, że trwa szybkie ładowanie akumulatora.

Kiedy akumulator jest całkowicie naładowany, ikona działanie / niski poziom naładowania akumulatora  znika. Należy pamiętać, że jeżeli odbiornik nie jest włączony po podłączeniu zasilacza sieciowego 5 V do portu micro USB, ikona działania / niski poziom naładowania akumulatora będzie podczas ładowania świecić się na czerwono. Odłączenie lub pozostawienie podłączonego zasilacza sieciowego nie powoduje żadnego uszkodzenia akumulatora. W tym ostatnim przypadku zasilanie z akumulatora nie będzie wykorzystywana, urządzenie będzie zasilane jedynie przez zasilacz sieciowy.

UWAGA : przed pierwszym użyciem odbiornika, należy ładować dostarczony w zestawie akumulator litowy za pomocą zasilacza przez co najmniej 5 godzin.

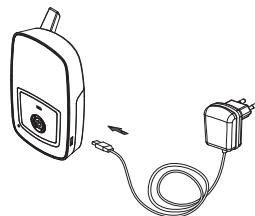

OSTRZEŻENIE: UPEWNIJ SIĘ, ŻE AKUMULATOR WŁOŻONY DO ODBIORNIKA JEST NA PEWNO PRZEZNACZONY DO WIELOKROTNEGO ŁADOWANIA PRZED PODŁĄCZENIEM ZASILACZA DO PORTU MICRO USB, ABY NIE SPOWODOWAĆ WYBUCHU.

WŁĄCZENIE URZĄDZENIA

1. Postaw kamerę na płaskiej powierzchni i odległości między 1 m i 2,5 m od głowy dziecka. Skieruj obiektyw kamery i mikrofon w kierunku dziecka.

2. Włącz odbiornik, przytrzymując przez 2 sekundy wciśnięty przycisk **WŁ./WYŁ.**,  aby go włączyć.

3. Włącz kamerę, przytrzymując przez 5 sekund wciśnięty przycisk **WŁ./WYŁ.**,  aby ją włączyć.

4. Podczas pierwszego użycia nawiązane zostanie połączenie pomiędzy kamerą i odbiornikiem.

W razie jakichkolwiek problemów dotyczących połączenia pomiędzy kamerą i odbiornikiem, należy zapoznać się z informacjami zamieszczonymi w rozdziale „PODŁĄCZANIE KAMERY DO ODBIORNIKA”.

5. Czułość mikrofonu i natężenie dźwięku głośników mogą być ustawione zdalnie z menu na odbiorniku (patrz rozdział „OBSŁUGA PANELU STEROWANIA ODBIORNIKA”).

6. Ustawienie obiektywu kamery nadajnika może być zmieniane od góry do dołu i na boki, tak, aby dziecko było doskonale widoczne.

7. Kamera jest wyposażona w automatyczną funkcję „naktowizora”. Kiedy czujnik światła wykryje obniżenie poziomu oświetlenia w pokoju dziecka, automatycznie włącza podczerwone lampki Led, które zaczynają świecić. Kamera przekazuje wówczas do odbiornika obraz pokoju dziecka w podczerwieni, który jest wyświetlany na ekranie w kolorze czarno-białym.

8. ALARM WZROKOWY

Wskaźnik świetlny na przedniej ścianie odbiornika sygnalizuje wykrycie hałasu w pokoju dziecka. Im głośniejsze jest dziecko, tym mocniejsze będzie światło.

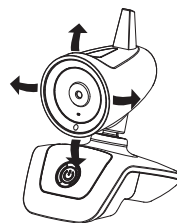

PL

9. UTRATA SYGNAŁU

Po przekroczeniu pewnej odległości pomiędzy kamerą a odbiornikiem, obraz zatrzyma się i na ekranie wyświetlony zostanie komunikat „brak sygnału lub poza zasięgiem”. Komunikat ten będzie co pewien czas ponownie wyświetlany na ekranie. Następnie ikona połączenia zacznie migać, a rodzice zostaną powiadomieni przez alarm dźwiękowy. Aby wyłączyć alarm, należy wcisnąć przycisk **WŁ./WYŁ.**  odbiornika.

Kiedy odbiornik ponownie znajdzie się w zasięgu roboczym, alarm dźwiękowy zostanie wyłączony, a ikona połączenia przestanie migać. Kiedy sygnał jest odbierany, ikona połączenia świeci się na zielono .

10. FUNKCJA WALKIE TALKIE

Rodzice mogą mówić do dziecka, korzystając z funkcji „walkie talkie”, której przycisk znajduje się z tyłu odbiornika.

- wcisnąć i przytrzymać przycisk walkie-talkie,
- mówić w kierunku mikrofonu,
- wyregulować poziom dźwięku głośnika za pomocą menu „Ustawienia dziecka”,
- aby słyszeć dziecko, należy zwolnić przycisk walkie-talkie.

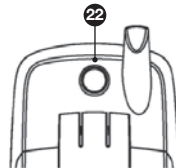

11. FUNKCJA VOX

Kiedy poziom czułości mikrofonu (Menu> Dziecko> Czuj. mik.) jest ustawiony na 1, 2 lub 3, babyfon działa w trybie VOX (głos aktywny). Kiedy dziecko płacze lub hałasuje, ekran jest włączany automatycznie i świeci się ikona połączenia .

Kiedy dziecko przestanie hałasować, ekran odbiornika wyłączy się po upływie 5 sekund. Zapewnia to przedłużenie trwałości akumulatora. Rodzice mogą zobaczyć śpiące dziecko (kiedy nie hałasuje) na ekranie, wciskając krótko przycisk **WŁ./WYŁ.** Obraz będzie wyświetlany na ekranie przez mniej więcej 30 sekund, po czym zostanie on automatycznie wyłączony dla zapewnienia oszczędności akumulatora.

UWAGA : aby włączyć obraz kiedy ekran znajduje się w trybie VOX, należy wcisnąć przycisk uruchamiania.

12. DŹWIĘKI KLAWISZY

Aby wyłączyć dźwięki klawiszy, należy wcisnąć i przytrzymać ikonę w dół  przez 2 sekundy, aż do usłyszenia **krótkiego sygnału dźwiękowego**. Po każdym wyłączeniu lub ponownym włączeniu urządzenia, **sygnał dźwiękowy** powróci automatycznie.

EKRAN GŁÓWNY



Ikona siły sygnału

Siła sygnału jest optymalna, kiedy ekran wskazuje 6 kresek. Im silniejszy jest sygnał, tym większa będzie ostrość obrazu.

Kiedy wyświetlany jest komunikat „Brak sygnału lub poza zasięgiem”, obraz zostanie zatrzymany.



Ikona temperatury

Wskazuje bieżącą temperaturę w pokoju dziecka.



BABY 1

Numer kamery i poziom naładowania jej akumulatora

Umożliwia określenie, z której kamery pochodzi obraz i sprawdzenie poziomu naładowania akumulatora kamery.



Poziom naładowania akumulatora odbiornika

Wskaźnik składa się z 4 kresek - im więcej kresek jest wyświetlanych, tym wyższy poziom naładowania akumulatora. Ikona zmienia kolor z zielonego na czerwony migając i włącza się alarm dźwiękowy, który sygnalizuje rodzicom, że należy naładować akumulator.

Podczas ładowania ikona akumulatora jest wyświetlana jako pełna (nawet, jeśli akumulator nie jest jeszcze całkowicie naładowany), w kolorze czerwonym.

Uwaga: ikona działanie / niski poziom naładowania akumulatora pozostaje czerwona aż do chwili całkowitego naładowania akumulatora (po czym zmienia kolor na zielony).

OBŚLUGA PANELU STEROWANIA ODBIORNIKA

Przyciski na dotykowym panelu sterowania pozwalają:

- wejść do menu głównego.
- ustawić funkcje **WYCISZANIE/ GŁOŚNOŚĆ**



Włączanie dotykowego panelu sterowania

Aby dotykowy panel sterowania był wyświetlany w kolorze zielonym, należy wcisnąć przycisk **WŁ./WYŁ.** odbiornika.

Zatwierdzenie wyboru

Będąc w menu głównym, naciśnij ten przycisk, aby zatwierdzić swój wybór.



Menu główne

Naciśnij ten przycisk, aby otworzyć menu główne.

Należy przeczytać punkt „MENU GŁÓWNE”, aby zapoznać się z dostępnymi funkcjami.



Przycisk WYCISZANIE

Wciśnięcie tego przycisku umożliwia wyłączenie lub włączenie dźwięków emitowanych przez kamerę.



Przycisk GŁOŚNOŚĆ

Wciśnięcie tego przycisku umożliwia regulację głośności dźwięków emitowanych przez kamerę.

Poziom głośności może zostać wyregulowany w zakresie od 1 do 5. 1 oznacza najniższy poziom dźwięku, natomiast 5 to poziom najwyższy.

Poruszanie się w Menu Głównym

Przyciski strzałek służą do poruszania się w Menu Głównym (patrz „MENU GŁÓWNE”).

UWAGA : aby uniknąć niezamierzonego użycia, ikony znikają, jeżeli żaden przycisk nie zostanie wciśnięty przez 8 sekund. Aby ponownie włączyć dotykowy panel sterowania, należy wcisnąć przycisk **WŁ./WYŁ.**  odbiornika.



PODŁĄCZANIE KAMERY DO ODBIORNIKA

Proces podłączania (parowania) umożliwia podłączenie odbiornika do kamery w taki sposób, aby komunikacja między nimi nie była zakłócana przez inne urządzenia (również przez inne kamery Yoo-Travel).

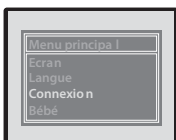
A. USTAWIĆ PARAMETRY PAROWANIA ZA POŚREDNICTWEM ODBIORNIKA



1. Przed rozpoczęciem procesu parowania należy upewnić się, że kamera jest wyłączona.

Przejdź do menu głównego za pomocą przycisku  i wybierz „Połączenie” klawiszem strzałki ▼ dotykowego panelu sterowania. Wcisnąć przycisk **WŁ./WYŁ.**,  aby zatwierdzić.



2. Komunikat „Dziecko 1” oznacza, że do odbiornika podłączana jest kamera numer 1.

Można dodać maksymalnie 4 kamery.

Należy wybrać „Dziecko”, kliknąć przycisk **WŁ./WYŁ.**  i wybrać odpowiednią kamerę za pomocą klawiszy strzałek ▲▼ (1 do 4).

Wcisnąć przycisk **WŁ./WYŁ.**,  aby zatwierdzić wybór kamery.



3. Aby rozpocząć parowanie z kamerą, należy wybrać „Parowanie” za pomocą przycisku **WŁ./WYŁ.** \odot . Ikona połączenia $\blacksquare\blacksquare\blacksquare$ będzie migać przez 15 sekund. Wcisnąć przycisk **WŁ./WYŁ.** \odot kamery aż do chwili, kiedy ikona $\blacksquare\blacksquare\blacksquare$ zacznie migać - można wówczas zwolnić przycisk **WŁ./WYŁ.** \odot .

B. SPRAWDZIĆ, CZY KAMERA JEST PODŁĄCZONA.

1. Jeżeli połączenie zostało nawiązane prawidłowo



Na ekranie odbiornika wyświetlany jest obraz pochodzący z kamery.



Litera wyświetlana obok napisu „Parowanie” zmieni się na „Y” zamiast „N”.



Ikony działania i połączenia przestają migać i świecą się przez cały czas.



2. Jeżeli nawiązanie połączenia nie udało się

Obraz wyświetlany przez kamerę nie zmienia się i wyświetlany jest komunikat „brak sygnału, poza zasięgiem” - należy ponownie wykonać czynności opisane w etapach od 1 do 3.

C. DODAWANIE I USUWANIE KAMERY

1. Aby podłączyć więcej, niż jedną kamerę, należy

- Wykonać czynności opisane w etapach od 1 do 3 po kolei dla wszystkich kamer. Należy jednak pamiętać, aby przeprowadzić te 3 etapy TYLKO Z JEDNĄ kamerą naraz! W przypadku ich przeprowadzenia z wieloma kamerami równocześnie, spowoduje to wystąpienie zakłóceń pomiędzy nimi i brak możliwości nawiązania połączenia.
- Należy koniecznie przypisać inny numer do każdej kamery, ponieważ w przeciwnym przypadku nowe połączenie anuluje poprzednie i wcześniej podłączona kamera nie będzie łączyć się z odbiornikiem (patrz punkt A.2).
- Tryb SCAN może zostać wybrany za pomocą ustawienia „Dziecko” w menu głównym. Jeżeli wybrana zostanie funkcja SCAN, obrazy pochodzące z poszczególnych nadajników będą wyświetlane na ekranie po kolei przez 8 sekund. Jeżeli żaden dźwięk nie zostanie wykryty przez nadajnik w czasie 30 sekund, ekran wyłączy się aż do chwili ponownego wykrycia dźwięku przez którykolwiek z nadajników - na ekranie wyświetlony zostanie obraz pochodzący z tego nadajnika przez 15 sekund, po czym wyświetlane będą znowu po kolei obrazy pochodzące z poszczególnych nadajników.

2. Aby odłączyć kamerę, należy

- Pamiętać o wyłączeniu kamery.
- Podobnie, jak w przypadku parowania, powrócić do funkcji „Parowanie”, a następnie wcisnąć przycisk **WŁ./WYŁ.** \odot aby odłączyć kamerę. Przycisk $\blacksquare\blacksquare\blacksquare$ będzie migać przez 15 sekund, a następnie litera „Y” zostanie zastąpiona przez literę „N”. Kamera została odłączona.

MENU GŁÓWNE

Menu główne składa się z 4 części: „Ekran”, „Język”, „Połączenie”, „Dziecko”. Aby przejść do poszczególnych części menu, należy użyć klawiszy strzałek,▲▼ a następnie zatwierdzić przyciskiem **WŁ./WYŁ.⓪**

Aby zmodyfikować parametr, należy wybrać go za pomocą przycisku **WŁ./WYŁ.⓪**, zmienić ustawienia za pomocą klawiszy strzałek ▲▼ i zatwierdzić przyciskiem **WŁ./WYŁ.⓪**

Aby powrócić do menu ze strony ustawień, wybrać za pomocą przycisku **WŁ./WYŁ.⓪** „Powrót do menu”.

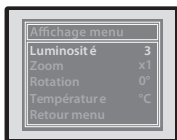

EKRAN: umożliwia modyfikację ustawień ekranu odbiornika.

Jasność

Ustawić poziom jasności ekranu odbiornika w skali od 1 do 5 (1 oznacza najniższy poziom jasności, natomiast 5 to poziom najwyższy).

Zoom

Aby powiększyć obraz do 200 %, należy wybrać zoom x2, a następnie, aby powrócić do normalnego wyświetlania obrazu - wybrać zoom x1.

Obrót

Można wybrać „180°”, aby wyświetlić obraz w pozycji odwróconej. Ustawienie „0°” odpowiada pozycji początkowej obrazu.

Temperatura

Można wybrać wyświetlanie temperatury w °C lub w °F.

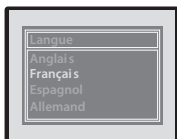

JĘZYK: umożliwia wybranie języka głównego.

Dostępne są 4 języki: angielski, francuski, hiszpański i niemiecki.

Po wybraniu języka za pomocą przycisku **WŁ./WYŁ.⓪** wyświetlane jest bezpośrednio menu główne.



POŁĄCZENIE: umożliwia połączenie odbiornika z 1 kamerą.

Dziecko

Określa numer kamery, która ma zostać podłączona (1,2,3,4).

Można również włączyć tryb SCAN, aby obraz z poszczególnych kamer był przełączany co 8 sekund.

Parowanie

Litra „Y” oznacza, że odbiornik jest połączony z kamerą, natomiast „N” to brak połączenia. Poszczególne etapy procesu nawiązywania połączenia zostały opisane w rozdziale „PODŁĄCZANIE KAMERY DO ODBIORNIKA”.

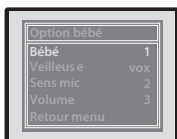

DZIECKO: umożliwia modyfikację ustawień kamery.

Dziecko

Określa numer kamery, której parametry mają zostać ustawione (1,2,3,4).

Lampka nocna

VOX: włącza się, kiedy dziecko zaczyna hałasować.

WŁ.: jest włączona przez cały czas.

WYŁ.: jest wyłączona.

Czuł. mik.

Czułość mikrofonu kamery włączanej głosem.

Dostępne są 3 poziomy czułości (od 1 do 3) - są to 3 poziomy włączania urządzenia przez głos dziecka.

1: czułość niska → odbiornik jest włączany pod wpływem dźwięku o wysokiej intensywności.

2: czułość średnia → odbiornik jest włączany pod wpływem dźwięku o średniej intensywności.

3: czułość wysoka → odbiornik jest włączany pod wpływem dźwięku o niskiej intensywności.

NoVox: kamera przesyła obrazy w trybie ciągłym. Funkcja ta nie może być uruchamiana głosem.

Poziom głośność

Poziom głośności kamery może zostać ustawiony w zakresie do 5 (przy czym 1 to najniższy poziom głośności, natomiast 5 to poziom najwyższy).

TABELA ROZWIĄZYWANIA PROBLEMÓW

Problem	Możliwe przyczyny	Rozwiązania
Nie jest przesyłany żaden sygnał audio lub wideo.	<ul style="list-style-type: none"> • Czulość mikrofonu jest zbyt niska. • Akumulator jest wyladowany lub zasilacz sieciowy nie jest prawidłowo podłączony do nadajnika. 	<ul style="list-style-type: none"> • Zwiększyć czulość mikrofonu za pomocą menu ustawień dziecka. • Wymienić akumulator lub sprawdzić podłączenie.
Transmisja ciągła.	<ul style="list-style-type: none"> • Czulość mikrofonu jest zbyt wysoka. • Czulość mikrofonu jest ustawiona na NoVox. 	<ul style="list-style-type: none"> • Zmniejszyć czulość mikrofonu za pomocą menu ustawień dziecka. • Zmienić czulość mikrofonu w trybie Vox (głos aktywny).
Alarm przekroczenia zasięgu jest włączony przez cały czas.	<ul style="list-style-type: none"> • Akumulator kamery jest wyladowany. • Odległość pomiędzy nadajnikiem a odbiornikiem przekracza zasięg roboczy. • Połączenie zostało utracone lub jest nieprawidłowe. 	<ul style="list-style-type: none"> • Wymienić akumulator lub podłączyć zasilacz sieciowy. • Zmniejszyć odległość pomiędzy odbiornikiem a nadajnikiem. • Ponownie nawiązać połączenie.
Obraz wyświetlany na ekranie nie jest ostry, zatrzymuje się lub jest czarno-biały.	<ul style="list-style-type: none"> • Osiągnięte zostały granice zasięgu roboczego. • Poziom światła w pokoju dziecka jest zbyt niski, nadajnik pracuje w trybie noktowizora, wykorzystując jako źródło światła podczerwone diody LED. • Zakłócenia pochodzące z innych urządzeń uniemożliwiają prawidłowe działanie nadajnika. 	<ul style="list-style-type: none"> • Zmniejszyć odległość pomiędzy odbiornikiem i kamerą. • Zwiększyć poziom światła w pokoju dziecka. • Wyłączyć i ponownie włączyć nadajnik.
Poziom naładowania akumulatora jest ciągle niski.	<ul style="list-style-type: none"> • Akumulator jest wyladowany. • Akumulator przeznaczony do wielokrotnego ładowania jest uszkodzony. 	<ul style="list-style-type: none"> • Ponownie naładować akumulator, używając zasilacza sieciowego (nadajnika). • Wymienić akumulator przeznaczony do wielokrotnego ładowania.
Głośnik odbiornika nie wydaje żadnego dźwięku.	<ul style="list-style-type: none"> • Głośnik znajduje się w trybie „wyciszenia”. 	<ul style="list-style-type: none"> • Wcisnąć ikonę , aby wyłączyć tryb „wyciszenia”.
Wysoki poziom szumów i zakłóceń.	<ul style="list-style-type: none"> • Nadajnik znajduje się w pobliżu innych urządzeń elektrycznych. 	<ul style="list-style-type: none"> • Zwiększyć odległość od innych urządzeń elektrycznych, odsunąć kamerę od źródła zakłóceń lub zmienić kanał.
Zbyt mały zasięg roboczy.	<ul style="list-style-type: none"> • Zbyt gruba ściana pomiędzy kamerą a nadajnikiem. • Akumulator nadajnika jest wyladowany. 	<ul style="list-style-type: none"> • Ustawić nadajnik i odbiornik w innym miejscu. • Wymienić akumulator lub podłączyć zasilacz sieciowy.

- Częstotliwość: 2.414250 ~ 2.475000 GHz.
- Maksymalna moc wyjściowa . Kamera: 50 mW
Odbiornik: 50 mW
- Nominalne wartości wejściowe: 100 – 240 V, 50/60 Hz, 0.2 A
- Nominalne wartości wyjściowe: 5.0 V - 600 mA

Producent: Becky Electronics
 Model: SW0500600-A02
 Wersja sprzętu: V01

Tak, fordi du har valgt vores Yoo-Travel babyphone. Vi beder dig læse denne brugsanvisning grundigt, så får du det bedste ud af dit apparat og behandler det, så det får optimal brugslevetid. Hvis du skulle opdage en fejl eller støde på et problem, bedes du kontakte vores kundeservice.

DE VIGTIGSTE FUNKTIONER

- Fuldstændig digital FHSS-teknologi uden interferens.
- Rækkevidde 250 m i åbent rum. Rækkevidderne, der er nævnt på emballagen, er rækkevidder, der er målt i åbent rum. Man skal derfor dividere den nævnte rækkevidde med 3 for at få en omtrentlig reel rækkevidde (hvis der er vægge etc.).
- Fjernbetjening af kamera, så du kan se baby, når han/hun sover.
- Automatisk tænding af skærmen, når babyens stemme detekteres.
- 2.4" farveskærm.
- Walkie-talkie-funktion.
- Automatisk natvisning for en bedre visning i mørke.
- Fjernbetjening af mikrofonens følsomhed, af lysets om natten og af højtalereens lydstyrke på kameraet.
- Skærmmenu til at justere billedets lysstyrke og zoom.
- Indikator der viser lydstyrkeniveauet.
- Indikator på skærmen viser temperaturen i værelset, hvor babyen er.
- Automatisk alarm når videoen og lyden er uden for rækkevidde.
- Indikator for batteriniveau.
- Modtageren kan fungere med 4 kameraer.
- Modtageren og kameraet er udstyret med genopladelige lithium batterier.

ADVARSLER

- Yoo-Travel babyphonen er ikke et medicinsk apparat. Ud over brugen af Yoo-Travel babyphonen anbefales det kraftigt, at babyen jævnligt tilses direkte på stedet af en voksen. For tidligt fødte babyer og børn, der anses for at være i helbredsmæssig risikozone, skal tilses af din børnelæge eller andet sundhedspersonel.
- Efterlad aldrig barnet alene hjemme, heller ikke for et kort øjeblik.
- Skal opbevares uden for børns rækkevidde.
- Brug ikke Yoo-Travel babyphonen tæt ved en vandkilde (badeværelse, håndvask).
- Brug altid batteriet i modtageren, som er leveret af fabrikanten: Hvis batteriet bliver beskadiget, skal det, for at undgå enhver fare, udskiftes af fabrikanten, dennes eftersalgsservice eller personer med lignende kvalifikationer.
- For optimal brug af din Yoo-Travel babyphone og for at begrænse enhver interferens, anbefaler vi, at der ikke tilsluttes andre elektriske apparater til det samme stik, som det din Yoo-Travel babyphone er tilsluttet (ikke brug af multistik).
- Apparatet må ikke udsættes for dryp eller sprøjt fra væske, og der må ikke stilles nogen genstande, der indeholder væske, som f.eks. vaser, på apparatet.
- Der er eksplosionsfare, hvis batteriet ikke er korrekt udskiftet. Må kun udskiftes med et tilsvarende batteri eller et batteri af tilsvarende type.
- Batterierne (batterirum eller installerede batterier) må ikke udsættes for stor varme, som f.eks. fra direkte sol, åben ild eller anden varmekilde.
- Hovedstikkene eller apparatets tilkoblingsstik anvendes som frakoblingsanordning og skal være let tilgængelige.

FORSIGTIGHEDSREGLER VED BRUG

- Det er kun de medfølgende strømadaptere til elnettet, der må anvendes. Brug af andre adaptere kan beskadige babyphonen.
- Når babyphonen ikke bruges i længere tid, skal batteriet tages ud af modtageren for at undgå skade i forbindelse med udsivning fra batteriet.
- Adapteren skal tages ud af stikket i væggen, når babyphonen ikke anvendes.
- Babyphonen fungerer bedst inden for et temperaturområde mellem 0 °C og + 40 °C
- Babyphonen må ikke udsættes for direkte sol i længere tid, og den må ikke placeres tæt ved en varmekilde, i et fugtigt rum eller i meget støvede omgivelser.
- Apparatet må ikke adskilles: Det indeholder ingen dele, som kan anvendes for sig.
- Det elektriske og elektroniske udstyr skal bortskaffes på særlig måde. Elektrisk og elektronisk affald må ikke bortskaffes sammen med husholdningsaffaldet, men skal bortskaffes som særligt affald.



Dette symbol angiver over hele EU, at dette produkt ikke må bortskaffes i skraldespanden eller blandes med husholdningsaffald, men at det skal bortskaffe som særligt affald.

DK

STANDARDTILBEHØR

- a. Kamera
- b. Modtager
- c. Genopladeligt 3.7 volt Li Polymer batteri (installeret i modtageren og kameraet)

- d. d. 2 elnet-adaptater, 5 volt
- e. e. Brugsanvisning

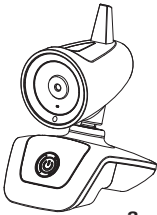

a



b

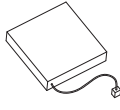

c

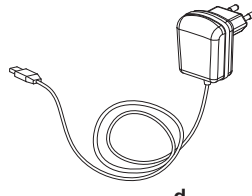

d



e

BETJENINGER

Kamera

1. Tænd/sluk-knap
2. Ikon for tændt/svagt batteri
3. Kameraets objektiv
4. Infrarød lysdiode til natvisning
5. Mikrofon
6. Lysføler
7. Højtaler
8. Natlampe
9. Mikro USB-port

Modtager

10. Ikon for tændt/svagt batteri
11. Ikon for tilslutning
12. Tænd/sluk-knap
13. Tast for op
14. Tast for ned
15. Tast for menu
16. Tast for "mute" (ingen lyd i højtaler)
17. Digital skærm
18. Højtaler
19. Mikrofon
20. Visuel alarm
21. Mikro USB-port
22. Walkie-talkie-knap

INSTALLATION AF APPARATET

1. Installation på en flade

Placer kameraet på en flade og i en afstand fra babyens hoved på mellem 1 m og 2,50 m. Vend kameraets objektiv og mikrofonen mod babyen.

STRØMFORSYNING

A. KAMERA

1. Drift med et genopladeligt batteri

Det genopladelige 1600 m Ah Li-polymer batteri er allerede installeret i kameraet. Tag dækslet af, og frakobl batterikonnectoren for at udskifte batteriet.

2. Opladning af batteriet

Kameraet leveres med en 5 volts elnet-adapter. Tilslut adapterens udgangsstik til mikro USB-porten på kameraet, idet man sørger for, at retningen er korrekt for opladning af kameraet.

Når adapteren er koblet til stikket i væggen, skifter kontrollampen til rød og angiver, at kameraet er under opladning. Det beskadiger på ingen måde batteriet, hvis du kobler adapteren fra elstikket eller lader den være tilkoblet. I sidste tilfælde bliver batteriets styrke ikke brugt, og apparatet vil fungere via elnet-adapteren.

N.B. : For første ibrugtagning af kameraet skal det medfølgende Li-batteri oplades i mindst 5 timer ved brug af elnet-adapteren.

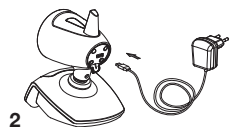
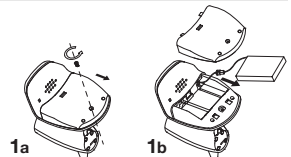



B. MODTAGER

1. Drift med et genopladeligt batteri

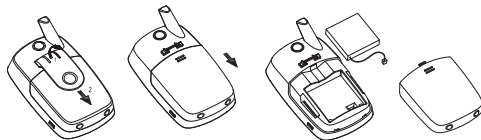
Det genopladelige 1200 mAh Li-polymer batteri er allerede installeret i modtageren. For at udskifte batteriet tages bælteklipsen af, batteridækslet skubbes af og batterikonnectoren frakobles.



2. Batteristatus for modtageren

Når batteriet er i drift og opladet, er kontrollampen for strømforsyning grøn, ikonet  angiver batteriets opladningsniveau. Når batteriniveauet er lavt, skifter kontrollampen for strømforsyning, og ikonet for batteriniveau  til rødt. Når batteriniveauet er lavt, blinker kontrollampen for strømforsyning og ikonet for batteriniveau  i rødt. Babyphonen vil meget snart slukke. Batteriet til babyphonen skal genoplades.

3. Drift med strømforsyning fra elnet-adapteren

Modtageren fungerer med strøm fra elnettet ved brug af den medfølgende 5 volts adapter. Tilslut adapterens udgangsstik til USB-porten. Med batteriet installeret og modtageren tændt skifter ikonet for tændt/svagt batteri  fra grønt til rødt og viser dermed, at batteriet er under hurtig opladning.

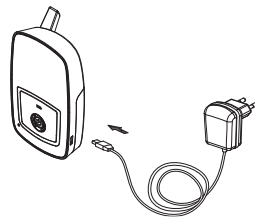

Når batteriet er helt opladet, forsvinder ikonet for tændt/svagt batteri . Bemærk, at hvis modtageren ikke er tændt, efter at den er forbundet til 5 volts elnet-adapteren via mikro USB-porten, så forbliver ikonet 'tændt/svagt batteri' rødt under opladningen. Det beskædiger på ingen måde batteriet, hvis du kobler adapteren fra elstikket eller lader den være tilkøbt. I sidste tilfælde bliver batteriets styrke ikke brugt, og apparatet vil fungere via elnet-adapteren.

N.B. : Før første ibrugtagning af modtageren skal det medfølgende Li-batteri oplades i mindst 5 timer ved brug af adapteren til elnettet.



ADVARSEL: FOR AT UNDGÅ RISIKO FOR EKSPLOSION SKAL DU FØR TILSLUTNING TIL ELNET-ADAPTEREN VIA MIKRO USB-PORTEN KONTROLLERE, AT BATTERIET, DER ER INDSAT I MODTAGEREN, ER ET GENOPLADELIGT BATTERI.

OPSTART AF APPARATET

1. Placer kameraet på en plan flade og i en afstand fra babyens hoved på mellem 1 m og 2,50 m. Vend kameraets objektiv og mikrofonen mod babyen. Vend kameraets objektiv og mikrofonen mod babyen.
2. Tænd modtageren ved at trykke i 2 sekunder på **Tænd/sluk**-knappen .
3. Tænd modtageren ved at trykke i 5 sekunder på **Tænd/sluk**-knappen .
4. Ved første ibrugtagning bliver kameraet og modtageren tilsluttet. Men hvis du støder på tilslutningsproblemer mellem kameraet og modtageren, henvises til kapitlet "TILSLUTNING AF KAMERAET TIL MODTAGEREN".
5. Mikrofonens følsomhed og højtaleres lydstyrke kan fjernjusteres fra modtagerens menu (se "BRUG AF MODTAGERENS TASTATUR").
6. Kameraets objektiv og senderen kan drejes op og ned og til siderne for at optimere visningen af babyen.
7. Kameraet er udstyret med automatisk funktion for "natvisning". Når lysføleren registrerer fald i lysstyrken i babyværelset, aktiverer den automatisk de infrarøde lysdioder, som bliver til en lyskilde. Kameraet optager så de infrarøde billeder af babyen og sender dem til modtageren, som viser dem på skærmen i sort/hvid.

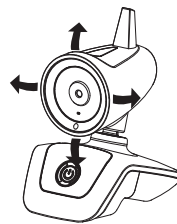



8. VISUEL ALARM

En tændt indikator på modtagerens frontside angiver, at der er en lyd i babyværelset. Jo stærkere babyens stemme er, jo stærkere er lyset.

DK

9. TAB AF SIGNAL

Ved en vis afstand mellem kameraet og modtageren vil billedet fryse, og meddelelsen "intet signal eller uden for rækkevidde" vises på skærmen. Denne meddelelse vises med jævne intervaller på skærmen. Derefter begynder ikonet for forbindelse at blinke, og der udsendes en lydalarm for at advare forældrene. Alarmen kan stoppes ved tryk på **Tænd/sluk**-knappen  på modtageren. Når modtageren igen kommer inden for aktivitetsradius, stopper lydalarmeren, og ikonet for forbindelse ophører med at blinke. Hvis der modtages et signal, forbliver ikonet for forbindelse grønt konstant .

10. WALKIE-TALKIE-FUNKTION

Forældrene kan tale til babyen ved brug af "walkie-talkie"-funktionen der sidder bag på modtageren.

- hold walkie-talkie-knappen trykket ind,
- tal direkte i mikrofonen,
- juster højtalereens lydstyrke ved brug af menuen "Baby, indstilling",
- slip walkie-talkie-knappen for at lytte til babyen.

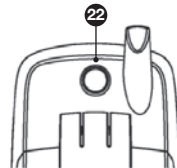

11. FUNKTIONEN VOX

Når mikrofonens følsomhedsniveau (Menu> Baby> mik. føl.) er indstillet på 1, 2 eller 3, fungerer babytelefonen i VOX-funktion (aktiveres af stemme). Når babyen græder eller laver lyde, tænder skærmen automatisk, og ikonet for forbindelse  tænder. Når babyen ikke laver nogen lyde, slukker modtagerens skærm efter 5 sekunder. Dette giver mulighed for at forlænge batteriets levetid.

Forældrene kan se babyen på skærmen, når han/hun sover (når babyen ikke frembringer lyde) ved at trykke kort på Tænd/sluk-knappen. Billedet bliver vist på skærmen i ca. 30 sekunder, og slukker derefter automatisk for at spare på batteriet.

N.B. : Når skærmen er i VOX-funktion, aktiverer tryk på Tænd/sluk-knappen visning af billedet.

12. BIP VED BERØRING AT TASTERNE

Du kan fjerne bippet ved berøring af tasterne at holde ikonet for Ned  nedtrykket i 2 sekunder, indtil der høres et **bip**. Hver gang du slukker eller tænder for apparatet, vender **bippet** automatisk tilbage

HOVEDSKÆRM



Ikon for signalstyrke

Signalet er optimalt, når skærmen viser 6 streger. Jo stærkere signalet er, jo mere tydeligt er billedet. Meddelelsen "Intet signal eller uden for rækkevidde": Billedet fryser.



Ikon for temperatur

Angiver den aktuelle temperatur i babyværelset.



BABY 1

Kameraets nummer og batteriniveau

Oplyser om hvilket billede kameraet kommer fra og niveauet for kameraets batteri.

Batteristatus for modtageren

Består af 4 streger, jo flere der vises, jo mere er batteriet opladet. Ikonet skifter fra grønt til rødt og blinker, og der udsendes en lydalarm for at oplyse forældrene, når batteriet skal udskiftes.

Under opladningen vises batteriet fuldt opladet (også selv om batteriet endnu ikke er fuldt opladet) og i rødt. Vær opmærksom på, at ikonet for tændt/svagt batteri forbliver rødt, indtil batteriet er helt opladet (herefter bliver ikonet grønt).

BRUG AF MODTAGERENS BETJENINGSTASTATUR

Med tasterne på betjeningstastaturet kan du:

- Åbne hovedmenuen.
- Indstille funktionerne for **INGEN LYD/LYDSTYRKE**



Aktivering af berøringstastatur

For at få vist berøringstastaturet i grønt trykkes på knappen **Tænd/sluk**-knappen  på modtageren.

Godkendelse af valget

Når du har åbnet hovedmenuen, trykkes på denne tast for at godkende dit valg.



Hovedmenu

Tryk på denne tast for at åbne hovedmenuen.

Der henvises til afsnittet "HOVEDMENUENS FUNKTIONER" for beskrivelse af hovedmenuens funktioner.



Knappen MUTE

Tryk på denne knap for at afbryde eller aktivere lyden, der sendes fra kameraet.



Knappen VOLUMEN

Tryk på denne knap for at justere lydstyrken, der sendes fra kameraet.

Lydstyrken kan indstilles til mellem 1 og 5. Hvor 1 er den svageste lydstyrke og 5 den højeste.

Navigation i hovedmenuen

Disse pile bruges blandt andet til at navigere i hovedmenuen (se "HOVEDMENUENS FUNKTIONER").

N.B. : For at undgå forkerte betjeninger forsvinder ikonerne efter 8 sekunder, hvis der ikke trykkes på nogen tast. For at genaktivere berøringstastaturet trykkes på Tænd/sluk-knappen  på modtageren.

FORBINDELSE FRA KAMERAET TIL MODTAGEREN

Med fremgangsmåden for pairing kan du forbinde modtageren med kameraet på en sådan måde, at de kommunikerer uden at andre apparater (selv andre Yoo-Travel kameraer) ikke kan interferere med dig eller modtage dit signal.

A. INDSTILLING AF PAIRING FRA MODTAGEREN

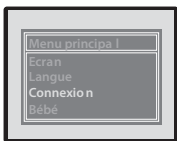

1. Kontroller, at kameraet er slukket, før pairingen påbegyndes.

Gå til hovedmenuen ved brug af tasten  og vælg "Forbindelse" ved brug af piletasten  på berøringstastaturet. Tryk på **Tænd/sluk** -knappen  for at godkende.



2. "Baby 1" betyder, at du forbinder kamera nummer 1 til modtageren.

Du har mulighed for at tilføje op til 4 kameraer.

Vælg "Baby", klik på **Tænd/sluk** -knappen  og vælg kameraet, du ønsker at bruge ved hjælp af pilene  (1 til 4).

Tryk på **Tænd/sluk** -knappen  for at godkende kameravalget.



3. For at oprette forbindelse med kameraet skal du vælge "Pairing" med **Tænd/sluk** -knappen ϕ . Ikonet for forbindelse $\blacksquare\blacksquare$ blinker i 15 sekunder. Tryk på **Tænd/sluk** -knappen ϕ på kameraet, indtil ikonet $\blacksquare\blacksquare$ begynder at blinke, herefter kan du slippe **Tænd/sluk** -knappen. ϕ .

B. KONTROLLER, AT DER ER OPRETTET FORBINDELSE TIL KAMERAET

1. Hvis oprettelsen af forbindelsen er lykkedes



Viser modtagerskærmen billedet, der udsendes fra kameraet.



Bogstavet ved siden af "Pairing" er et "Y" i stedet for et "N".



Ikonerne for tændt og forbindelse forbliver tændt og blinker ikke mere.



2. Hvis oprettelsen af forbindelsen er mislykket

Billedet, der sendes fra kameraet, bevæger sig ikke, og meddelelsen "Intet signal, uden for rækkevidde" vises, det er nødvendigt at gentage trin 1 til 3.

C. TILFØJELSE OG SLETNING AF ET KAMERA

1. Hvis du ønsker at tilslutte flere kameraer

- Gentag trinene 1 til 3 for hvert kamera efter tur. Glem ikke at udfører de 3 trin med ET ENKELT kamera ad gangen! Hvis du gør det med flere kameraer ad gangen, vil det skabe interferens mellem dem, og forbindelsen vil mislykkes.
- Det er absolut nødvendigt at give hvert kamera et nummer, ellers vil den nye forbindelse annullere den forrige, og det kamera, der først blev oprettet forbindelse til, vil ikke mere kunne kommunikere med modtageren (se A2)
- Du kan vælge funktionen SCAN med indstillingen "Baby" i hovedmenuen. Hvis du vælger funktionen SCAN, bliver billederne fra hver sender vist på skærmen et efter et i 8 sekunder. Efter 30 sekunder, og hvis der ikke er registreret nogen lyd fra senderen, slukker skærmen, indtil en af senderne registrerer en lyd, skærmen viser billedet fra denne sender i 15 sekunder, før der fortsætter med visningen fra de andre sendere.

2. Hvis du ønsker at fjerne forbindelsen til et kamera

- Husk først at slukke for kameraet.
- Lige som for pairingen, skal du gå til "Pairing", derefter trykke på **Tænd/sluk** -knappen ϕ for at fjerne forbindelsen til kameraet. Knappen $\blacksquare\blacksquare$ vil blinke i 15 sekunder, og bogstavet "Y" vil forsvinde og give plads til "N". Forbindelsen til dit kamera er nu fjernet.

HOVEDMENUENS FUNKTIONER

Hovedmenuen består af 4 dele: "Skærm", "Sprog", "Forbindelse", "Baby". For at komme til hver del i menuen skal du flytte med pilene▲▼ og derefter godkende med Tænd/sluk -knappen ⏻.

For at ændre en parametre skal du vælge **Tænd/sluk**-knappen ⏻, skifte indstillingerne med pilene▲▼ og godkende med **Tænd/sluk**-knappen ⏻.

For at vende tilbage til menuen, når du befinder dig i indstillingerne, skal du med **Tænd/sluk**-knappen ⏻ vælge "Tilbage til menu".

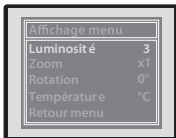

SKÆRM: Her kan du udføre indstillinger for modtagerskærmen.

Lysstyrke

Lysstyrken på modtagerskærmen kan indstilles på en skala fra 1 til 5 (hvor 1 er den svageste lysstyrke, og 5 er den stærkeste).

Zoom

Billedet kan forstørres til 200 % ved at vælge zoom x2 eller vende tilbage til normal størrelse ved at vælge zoom x1.

Rotation

Der kan vælges "180°" for at opnå et billede 'på hovedet'. "0°" svarer til billedet i den oprindelige visning.

Temperatur

Det er muligt at få vist temperaturen i °C eller i °F.

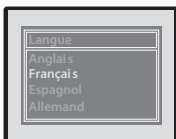

SPROG: Her kan du vælge hovedsproget.

4 sprog er disponible: engelsk, fransk, spansk og tysk.

Vælg sproget ved brug af **Tænd/sluk**-knappen ⏻, og du vender direkte tilbage til hovedmenuen.



FORBINDELSE: Her kan du oprette forbindelse til 1 kamera.

Baby

Angiver nummeret på kameraet, som du ønsker at oprette forbindelse til (1,2,3,4).

Du kan ligeledes aktivere funktionen SCAN for at gå fra et kamera til et andet for hver 8 sekunder.

Pairing

"Y" betyder, at er oprettet forbindelse mellem modtagere og kameraet; "N" betyder, at forbindelsen ikke er oprettet.

Alle trinene for oprettelse af forbindelse er beskrevet i kapitlet "FORBINDELSE FRA KAMERAET TIL MODTAGEREN".

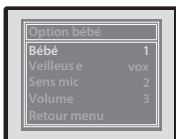

BABY: Her kan du udføre indstillinger for kameraet.

Baby

Angiver nummeret på kameraet, som du ønsker at lave indstillinger for (1,2,3,4).

Natlampe

VOX: Aktiveres, når babyen udsender lyde.

ON: Er altid aktiveret.

OFF: Er slukket.

Mik. føl.

Det handler om følsomheden for kameraets mikrofon, som aktiveres af stemmen. Der er 3 følsomhedsniveauer (1 til 3), de 3 niveauer bliver aktiveret af babyens stemme.

1: Lille følsomhed → aktivering af modtageren ved en høj lyd.

2: Middel følsomhed → aktivering af modtageren ved en middelhøj lyd.

3: Stor følsomhed → aktivering af modtageren ved en lav lyd.

NoVox: Kameraet sender billederne hele tiden. Denne funktion kan ikke aktiveres af stemmen.

Lydstyrke

Kameraets returlydstyrke kan justeres op til 5 (hvor 1 er den laveste lydstyrke og 5 den højeste).

OVERSIGT OVER FEJLFINDING

Problem	Mulige årsager	Løsninger
Der sendes intet lyd- eller videosignal.	<ul style="list-style-type: none"> • Mikrofonens følsomhed er for lav. • Batteriet er afladet eller elnet-adapteren er ikke korrekt koblet til senderen. 	<ul style="list-style-type: none"> • Øg mikrofonens følsomhed ved brug af indstillingsmenuen Baby. • Udskift batteriet, eller kontroller tilkoblingen.
Der sendes hele tiden.	<ul style="list-style-type: none"> • Mikrofonens følsomhed er for høj. • Mikrofonens følsomhed er indstillet til NoVox. 	<ul style="list-style-type: none"> • Sænk mikrofonens følsomhed ved brug af indstillingsmenuen Baby. • Skift mikrofonens følsomhed til funktionen Vox (aktiveres af stemmen).
Alarm for 'uden for rækkevidde' vises permanent.	<ul style="list-style-type: none"> • Kameraets batteri er afladet. • Afstanden mellem senderen og modtageren overstiger aktiveringsrækkevidden. • Forbindelsen er mistet eller ukorrekt. 	<ul style="list-style-type: none"> • Skift batteriet, eller brug elnet-adapteren. • Tilnærm modtageren til senderen. • Start forfra på oprettelsen af forbindelsen (pairing).
Billedet på skærmen er ikke tydeligt, eller det fryser eller vises i sort/hvid.	<ul style="list-style-type: none"> • Grænsen for aktiveringsrækkevidden er nået. • Lysstyrken er for svag i babyværelset, senderen fungerer i natvisning ved brug af de infrarøde lysdioder som lyskilde. • Der er opstået interferens fra andre apparater, der forhindrer, at senderen fungerer, som den skal. 	<ul style="list-style-type: none"> • Tilnærm modtageren til senderen. • Øg lysstyrken i babyværelset. • Start senderen igen ved at slukke den og tænde den igen.
Batteriet er hele tiden svagt.	<ul style="list-style-type: none"> • Batteriet er afladet. • Det genopladelige batteri er beskadiget. 	<ul style="list-style-type: none"> • Genoplad batteriet ved brug elnet-adapteren (modtager). • Udskift det genopladelige batteri.
Højtaleren udsender ingen lyd på modtageren.	<ul style="list-style-type: none"> • Højtaleren er i "mute"-funktion. 	<ul style="list-style-type: none"> • Tryk på ikonet  for at annullere funktionen «mute».
Der er meget statisk støj og interferens.	<ul style="list-style-type: none"> • Senderen er placeret ved siden af andre elektriske apparater. 	<ul style="list-style-type: none"> • Fjern de elektriske apparater, eller flyt kameraet for at fjerne kilden til interferensen, eller skift kanal.
Aktiveringsrækkevidden er for lille.	<ul style="list-style-type: none"> • Væggen mellem kameraet og modtageren er for tyk. • Senderens batteri er afladet. 	<ul style="list-style-type: none"> • Flyt senderen eller modtageren. • Udskift batteriet, eller brug elnet-adapteren.

- Frekvens: 2.414250 ~ 2.475000 GHz.
- Maksimal udgangseffekt. Kamera: 50 mW
Modtager: 50 mW

- Nominelle indgangsværdier: 100 – 240 V, 50/60 Hz, 0,2 A
- Nominelle udgangsværdier: 5.0 V - 600 mA

Fabrikant: Becky Electronics
 Model: SW0500600-A02
 Materielversion: V01

شكرًا على اختياركم لجهاز مراقبة الطفل Yoo-Travel. الرجاء قراءة دليل المستخدم هذا بعناية لكي يتسنى لكم استخدام الجهاز بالطريقة المثلى مع ضمان فترة صلاحية طويلة للجهاز. غير أنه في حال ملاحظة عطل أو ظهور مشكلة ما، الرجاء الاتصال بمصلحة المستهلكين التابعة لنا.

الوظائف الأساسية

- تكنولوجيا رقمية بالكامل FHSS بدون أي تدخل.
- قائمة على الشاشة لضبط سطوع الصورة والتكبير.
- المدى 250 متر في مكان مفتوح. قيم المدى المذكورة على التغليف هي قيم تم قياسها في أماكن مفتوحة. ولذلك يكني تقسيم المدى المبيّن على 3 للحصول على تقدير للمدى في حقل استخدام حقيقي (وجود جدران...).
- مؤشر مرئي لمستوى الصوت.
- مؤشر درجة حرارة غرفة الطفل على الشاشة.
- إنذار تلقائي عند وجود الفيديو والصوت خارج النطاق.
- التحكم عن بعد في الكاميرا لمشاهدة الطفل أثناء نومه.
- تشغيل تلقائي للشاشة عندما يكشف الجهاز عن صوت الطفل.
- شاشة ملونة 2.4".
- وظيفة الاتصال اللاسلكي.
- رؤية ليلية تلقائية للمشاهدة بشكل أوضح في الظلام.
- التحكم عن بعد في حساسية الميكروفون والضوء الليلي ومستوى مكبر الصوت في الكاميرا

تحذيرات

- لا يمكن اعتبار جهاز مراقبة الطفل Yoo-Travel على أنه جهاز طبي. فضلا عن استخدام جهاز مراقبة الطفل Yoo-Travel، يوصى بأن يقوم شخص راشد بمراقبة الطفل بصورة مباشرة ومنظمة. ينبغي أن يخضع الأطفال الخدج (المولودين قبل الأوان) أو الذين لديهم مشكلات صحية لمراقبة منتظمة من طبيب الأطفال أو أي مختص آخر في الصحة.
- لا تتعد أبدا عن طفلك خارج المنزل ولو لفترة قصيرة.
- لا تترك الجهاز في متناول الأطفال.
- لا تستخدم جهاز مراقبة الطفل Yoo-Travel قرب مصدر مائي (الحمام، المغطس).
- استخدم دائما بطارية جهاز الاستقبال التي يوفرها الصانع مع المنتج؛ وإذا تعرضت هذه البطارية للتلف، ينبغي أن يقوم باستبدالها الصانع أو مصلحة ما بعد البيع أو شخص مؤهل للقيام بذلك، وذلك لتفادي أي خطر.
- لاستخدام جهاز مراقبة الطفل Yoo-Travel بالطريقة المثلى وتفادي التداخلات، نوصيك بعدم توصيل أي جهاز كهربائي آخر على نفس المقبس المستخدم لجهاز مراقبة الطفل Yoo-Travel (لا تستخدم وصلة متعددة المقابس).
- ينبغي عدم تعريض الجهاز لقطرات أو تطاير السوائل ويجب تفادي وضعه على أجسام تحتوي على سوائل مثل المزهريات وغيرها.
- خطر الانفجار عندما لا يتم تركيب البطارية كما ينبغي. ينبغي استبدال البطاريات بنفس النوع من البطاريات لا غير.
- يجب تفادي تعريض البطاريات (حجرة البطارية أو البطاريات المركبة) لدرجات حرارة مرتفعة مثل أشعة الشمس المباشرة أو النار أو أي مصدر حرارة آخر.
- يتم استخدام مقابس التيار الرئيسية أو قارن الجهاز كأنظمة لفصل الجهاز عن التيار وبالتالي ينبغي أن تبقى دائما في متناول اليد.

احتياطات الاستخدام

- استخدم المواثم الكهربية المرفقة بالمنتج فقط. فاستخدام مواثم أخرى قد يؤدي إلى إتلاف جهاز مراقبة الطفل.
- في حال عدم استخدام جهاز مراقبة الطفل لفترة مطولة، افصل البطارية عن جهاز الاستقبال لتفادي أي تلف بسبب تسربات البطارية.
- افصل مواثم التيار عن المقبس الجداري عندما لا تستخدم جهاز مراقبة الطفل.
- يعمل جهاز مراقبة الطفل بشكل أفضل في درجة حرارة تتراوح بين 0- و 40 درجة مئوية.
- لا تعرض جهاز مراقبة الطفل لأشعة الشمس المباشرة لفترة مطولة ولا تضعه قرب مصدر للحرارة أو في غرفة رطبة أو مليئة بالغبار.
- لا تفكك الجهاز؛ فهو لا يتضمن أي جزء يمكن استخدامه على حدة.

- تخضع الأجهزة الكهربية والإلكترونية للجمع والفرز. لا تتخلص من الأجهزة الكهربية والإلكترونية المنتهية الصلاحية عبر رميها مع النفايات المنزلية غير المفروزة، بل ضعها في الموقع المخصص لجمعها وفرزها.
- هذا الرمز الخاص بالاتحاد الأوروبي يبين أنه ينبغي عدم رمي هذا المنتج في صندوق القمامة أو مع النفايات المنزلية بل يجب أن يخضع للجمع والفرز.



الملحقات العادية

- d. 2 موائم كهربائي بتيار 5 فولت
e. دليل الاستخدام

- a. الكاميرا
b. جهاز الاستقبال
c. بطارية فولت 3.7 ليثيوم بوليمر قابلة لإعادة الشحن (مركبة في جهاز الاستقبال والكاميرا)

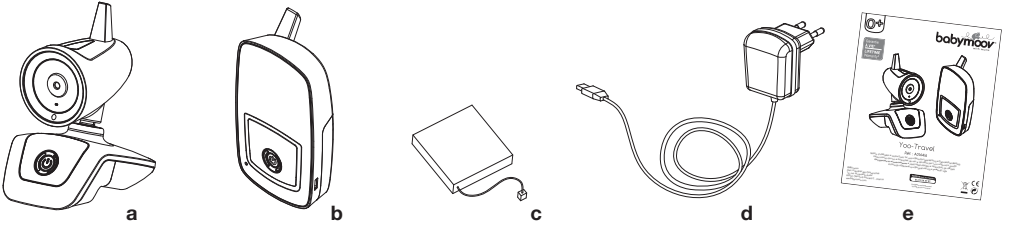

مفاتيح التحكم

- جهاز الاستقبال
10. أيقونة تشغيل / إيقاف البطارية ضعيفة
11. رمز الاتصال
12. مفتاح تشغيل/إيقاف
13. مفتاح أعلى
14. مفتاح أسفل
15. مفتاح القائمة
16. مفتاح "كنتم" مكبر الصوت
17. شاشة رقمية
18. مكبر الصوت
19. ميكروفون
20. إنذار بصري
21. منفذ USB الصغير
22. زر الاتصال اللاسلكي

الكاميرا

1. مفتاح تشغيل/إيقاف
2. أيقونة تشغيل / البطارية ضعيفة
3. عدسة الكاميرا
4. صمام ليد أشعة تحت الحمراء للرؤية الليلية
5. ميكروفون
6. مستشعر الضوء
7. مكبر الصوت
8. ضوء الليل
9. منفذ USB الصغير

تركيب الجهاز

1. الاستخدام على سطح
ضع الكاميرا على سطح مستو مع ترك مسافة تتراوح بين 1 و2,5 متر بينها وبين رأس الطفل. وجّه كلاً من عدسة الكاميرا والميكروفون نحو الطفل.

التيار الكهربائي

A. الكاميرا

1. التشغيل بطارية قابلة لإعادة الشحن
بطارية ليثيوم بوليمر قابلة لإعادة الشحن 1600 مللي أمبير في الساعة مركبة مسبقاً في الكاميرا. لتغييرها، أزل الغطاء وأفضل موصل البطارية.
2. شحن البطارية
الكاميرا مزودة بموائم كهربائي بتيار 5 فولت. أوصل مقبس إخراج الموائم الكهربائي بمنفذ USB الصغير في الكاميرا مع التأكد من إدخاله في الاتجاه الصحيح لإعادة شحن الكاميرا.
عند توصيل الموائم الكهربائي بمقبس الحائط، سيتحول المؤشر إلى اللون الأحمر ويشير إلى أن الكاميرا قيد الشحن. سواء قمت بفصل الموائم الكهربائي أو تركته موصلاً لن يتلف البطارية في أي حال. في هذه الحالة الأخيرة، لن يتم استخدام طاقة البطارية وسوف يشتغل الجهاز بطاقة الموائم الكهربائي.
ملحوظة : قبل استخدام الكاميرا للمرة الأولى، اشحن بطارية الليثيوم المزودة باستخدام الموائم الكهربائي لمدة 5 ساعات على الأقل.

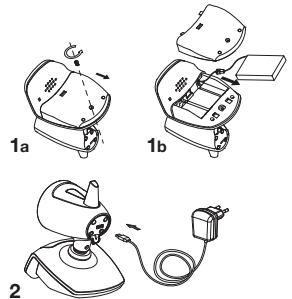

B. جهاز الاستقبال

1. التشغيل بطارية قابلة لإعادة الشحن
بطارية ليثيوم بوليمر قابلة لإعادة الشحن 1200 ملي أمبير في الساعة
مركبة مسبقاً في جهاز الاستقبال. لتغييرها، اخلع مشبك الحزام وحرك
غطاء البطارية، افصل موصل البطارية.

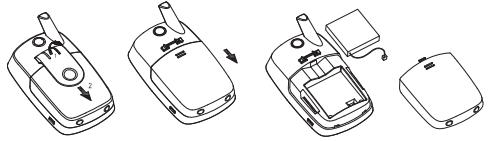

2. حالة بطارية جهاز الاستقبال

عندما تعمل البطارية وتكون مشحونة يتحول مؤشر التيار إلى اللون الأخضر، الأيقونة تبين مستوى شحن البطارية.
عندما تكون شحنة البطارية ضعيفة، فإن مؤشر التيار وأيقونة مستوى شحنة البطارية يتحولان إلى اللون الأحمر.
عندما تكون شحنة البطارية ضعيفة جداً، فإن مؤشر التيار وأيقونة مستوى شحنة البطارية يومضان باللون الأحمر. يتوقف جهاز مراقبة الطفل عن العمل
بعد ذلك بوقت قصير. تذكر أن تشحن دائماً بطارية جهاز مراقبة الطفل.

3. التشغيل مع الموائم الكهربائي

يمكن أن يحمل جهاز الاستقبال باستخدام الموائم الكهربائي بتيار 5 فولت والمرق بالمنتج. قم بتوصيل مقبس
إخراج الموائم الكهربائي في منفذ USB بجهاز الاستقبال. مع البطارية المركبة وتشغيل جهاز الاستقبال، أيقونة
تشغيل / البطارية ضعيفة سوف تتحول من اللون الأخضر إلى اللون الأحمر بما يشير إلى أن البطارية
قيد الشحن السريع.

عندما يتم شحن البطارية بالكامل، فإن أيقونة تشغيل / البطارية ضعيفة تختفي. لاحظ أنه إذا لم يتم تشغيل
جهاز الاستقبال بعد توصيل الموائم الكهربائي بتيار 5 فولت في منفذ USB الصغير، فإن أيقونة تشغيل / البطارية
ضعيفة ستظل حمراء أثناء الشحن. سواء قمت بفصل الموائم الكهربائي أو تركته موصولاً لن يتلف البطارية في
أي حال. في هذه الحالة الأخيرة، لن يتم استخدام طاقة البطارية وسوف يشتغل الجهاز بطاقة الموائم الكهربائي.
ملحوظة: قبل استخدام جهاز الاستقبال للمرة الأولى، اشحن بطارية الليثيوم المزودة باستخدام الموائم الكهربائي
لمدة 5 ساعات على الأقل.

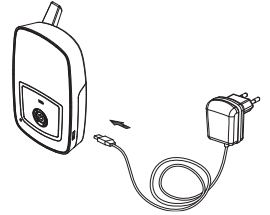

تحذير: تأكد أن البطارية المركبة في جهاز الاستقبال من النوع القابل لإعادة الشحن قبل توصيل الموائم الكهربائي بمنفذ USB وذلك لتفادي خطر الانفجار.

تشغيل الجهاز

1. ضع الكاميرا على سطح مستو مع ترك مسافة تتراوح بين 1 و 2,5 متر بينها وبين رأس الطفل. وجّه كلًا من عدسة الكاميرا
والميكروفون نحو الطفل.
2. قم بتشغيل جهاز الاستقبال عبر الضغط لمدة 2 ثانية على زر تشغيل/إيقاف لتشغيله.
3. قم بتشغيل الكاميرا عبر الضغط لمدة 5 ثوانٍ على زر تشغيل/إيقاف لتشغيلها.
4. عند أول استخدام، ينبغي توصيل الكاميرا وجهاز الاستقبال. ومع ذلك، إذا واجهتك مشكلات في توصيل الكاميرا وجهاز
الاستقبال، راجع فصل "توصيل الكاميرا بجهاز الاستقبال".
5. يمكنك ضبط حساسية الميكروفون ومستوى صوت مكبر الصوت عن بعد باستخدام قائمة جهاز الاستقبال (راجع "استخدام
لوحة تحكم جهاز الاستقبال").
6. يمكن إمالة عدسة كاميرا الإرسال لأعلى أو لأسفل أو إلى الجانبين من أجل تحسين رؤية الطفل.
7. تم تجهيز الكاميرا بوظيفة "الرؤية الليلية" التلقائية. عندما يكتشف مستشعر الضوء انخفاضاً في السطوع داخل غرفة الطفل،
فإنه ينشط تلقائيًا صمام ليد الأشعة تحت الحمراء لتصبح مصدرًا للسطوع. تلتقط الكاميرا الصور بالأشعة تحت الحمراء
للطفل وتنقلها إلى جهاز الاستقبال الذي يعرضها على الشاشة بالأبيض والأسود.
8. إنذار بصري
مؤشر ضوئي على الواجهة الرئيسية لجهاز الاستقبال سيطلق إذا كان هناك ضجيج في غرفة الطفل. كلما ازدادت قوة
صوت الطفل زاد سطوع الضوء.

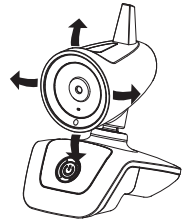

9. فقدان الإشارة

على مسافة معينة بين الكاميرا وجهاز الاستقبال ستوقف الصورة وستظهر رسالة "لا توجد إشارة أو خارج النطاق" على الشاشة. ستظهر هذه الرسالة على فترات منتظمة على الشاشة. الاتصال في الموضع وإنذار مسوم سوف يبه الوالدين م تبدأ أيقونة. يمكنك إيقاف الإنذار عن طريق الضغط على زر تشغيل/إيقاف في جهاز الاستقبال. عندما يعود جهاز الاستقبال ضمن النطاق ينقطع الإنذار الصوتي ويتوقف وميض أيقونة الاتصال. في حال تلقي إشارة، سيظل رمز الاتصال أخضر مستقر **■**.

10. وظيفة الاتصال اللاسلكي

يمكن للوالدين التحدث إلى الطفل باستخدام وظيفة "الاتصال اللاسلكي" الموجودة خلف جهاز الاستقبال.

- اضغط باستمرار على زر الاتصال اللاسلكي.
- تحدث باتجاه الميكروفون.
- اضبط مستوى صوت مكبر الصوت باستخدام قائمة "إعداد الطفل".
- حرر زر الاتصال اللاسلكي لكي تستمع إلى الطفل.

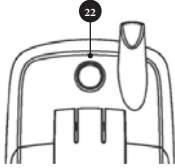

11. وظيفة VOX

عند ضبط مستوى حساسية الميكروفون (القائمة <الطفل> حساسية الميكروفون) على 1 أو 2 أو 3، سيعمل جهاز مراقبة الطفل على وضع VOX (تنشيط الصوت). عندما يبكي الطفل أو يحدث ضوضاء، سيتم تشغيل الشاشة تلقائيًا وتضئ أيقونة الاتصال **■**.

إذا توقف الطفل عن إحداث ضوضاء، يتم إطفاء شاشة جهاز الاستقبال بعد 5 ثوان. وذلك يعمل على إطالة عمر البطارية. يستطيع الوالدان رؤية الطفل على الشاشة أثناء نومه (عندما لا يكون هناك ضوضاء) عن طريق الضغط لفترة وجيزة على زر البداية. ستظهر الصورة على الشاشة لمدة 30 ثانية تقريبًا ثم تتوقف تلقائيًا لتوفير طاقة البطارية.

ملحوظة : عندما تكون الشاشة على وضع VOX، الضغط على زر البداية لا يسمح بأي وظيفة.

12. مفاتيح الصافرة

لإزالة مفاتيح الصافرة، اجعل الأيقونة أسفل ▼ واضغط لمدة 2 ثانية حتى تسمع صافرة. في كل مرة تقوم فيها بإيقاف تشغيل الجهاز أو تشغيله، الصافرة تعود تلقائيًا

الشاشة الرئيسية



أيقونة قوة الإشارة

تكون الإشارة مثالية عندما تُظهر الشاشة 6 أشرطة. كلما كانت الإشارة قوية، كان وضوح الصورة أفضل. رسالة "لا توجد إشارة أو خارج النطاق": تتوقف الصورة.

C° 19

أيقونة درجة الحرارة

تظهر درجة الحرارة الحالية في غرفة الطفل.



BABY 1

رقم الكاميرا ومستوى البطارية

يتيح لك معرفة من أي كاميرا تأتي الصورة ومعرفة مستوى بطارية الكاميرا.

مستوى بطارية جهاز الاستقبال

تكون من 4 أشرطة، كلما زاد عدد الأشرطة الظاهرة منها، كان مستوى البطارية مرتفع. تتحول الأيقونة من الأخضر إلى الأحمر مع اصدار وميض وإنذار صوتي لتنبيه الوالدين إلى ضرورة إعادة شحن البطارية. أثناء الشحن، ستظهر أيقونة البطارية كاملة الشحن (حتى لو لم يكتمل شحن البطارية بالكامل) وباللون الأحمر. انتبه إلى أن أيقونة تشغيل / البطارية ضعيفة تظل حمراء حتى يكتمل شحن البطارية (عندئذ يصبح لونها أخضر).



استخدام لوحة تحكم جهاز الاستقبال

تتيح لك مفاتيح اللمس بلوحة التحكم ما يلي:

- الوصول إلى القائمة الرئيسية.
- ضبط الوظائف MUET/ VOLUME



تفعيل لوحة اللمس

لإظهار لوحة اللمس باللون الأخضر، اضغط على هذا الزر ON/OFF في جهاز الاستقبال.

التحقق من التحديد

اضغط على هذا المفتاح عندما تكون داخل القائمة الرئيسية وذلك لتأكيد اختيارك.



القائمة الرئيسية

اضغط على هذا المفتاح للوصول إلى القائمة الرئيسية.

راجع الفقرة "استخدام القائمة الرئيسية" لاكتشاف وظائف القائمة الرئيسية.



MUET زر

لتشغيل أو إيقاف تشغيل الصوت الصادر من الكاميرا، اضغط على هذا الزر.



VOLUME زر

لضبط الصوت الصادر من الكاميرا، اضغط على هذا الزر.

يمكنك ضبط مستوى الصوت من 1 إلى 5. 1 هو أدنى مستوى للصوت و 5 هو أعلى مستوى للصوت.

التنقل في القائمة الرئيسية

هذه الأ سهم تساعدك أثناء التنقل في القائمة الرئيسية (انظر "عمل القائمة الرئيسية").

ملحوظة: لتجنب أي سوء تعامل مع الشاشة، سوف تختفي الأيقونات بعد 8 ثوان إذا لم يتم استخدام أي مفتاح.

لإعادة تفعيل لوحة اللمس، اضغط على الزر ON/OFF في جهاز الاستقبال.

ربط الاتصال بين الكاميرا وجهاز الاستقبال

تتيح عملية الاقتران الاتصال بين جهاز الاستقبال والكاميرا لكي يتم تبادل البيانات بينهما دون أن يحدث تداخل مع أجهزة أخرى (حتى عندما يتعلق الأمر بكاميرا أخرى في نظام Yoo-Travel) ولا تؤثر على عمل جهاز الاستقبال أو تلتقط إشارة جهازك.

أقم بضبط الاقتران من جهاز الاستقبال

1. تأكد من إيقاف تشغيل الكاميرا قبل بدء عملية الاقتران.

إذهب إلى القائمة الرئيسية بالضغط على مفتاح وحدد "اتصال" باستخدام السهم ▼ من لوحة اللمس. اضغط على زر ON/OFF لتأكيد.

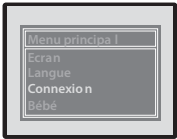

2. "الطفل 1" تعني أنك موصل الكاميرا رقم 1 بجهاز الاستقبال.

يمكنك إضافة ما يصل إلى 4 كاميرات.

حدد "الطفل"، انقر زر ON/OFF وحدد الكاميرا حسب اختيارك بمساعدة الأسهم ▲ (من 1 إلى 4).

اضغط على الزر ON/OFF لتأكيد اختيار الكاميرا.



3. لبدء عملية الاقتران مع الكاميرا، حدد "توأمة" عن طريق زر ON/OFF. في الكاميرا حتى تبدأ الأيقونة [|||||] في الوميض، يمكنك إيدن تحرير زر ON/OFF.

B. تأكد من أن الكاميرا متصلة

1. إذا تم الاتصال بشكل صحيح

تعرض شاشة جهاز الاستقبال الصورة التي تبثها الكاميرا.



الحرف المجاور لـ "توأمة" سيعرض «Y» بدلاً من «N».

تظل أيقونات التشغيل والاتصال ثابتة وتتوقف عن الوميض.



2. في حالة فشل الاتصال

الصورة التي تبثها الكاميرا لا تتحرك ويتم عرض رسالة "لا توجد إشارة خارج النطاق"، لذلك يجب تكرار الخطوات من 1 إلى 3.

C. إضافة وحذف الكاميرا

1. إذا كنت ترغب في توصيل عدة كاميرات

- كرر الخطوات من 1 إلى 3 لكل كاميرا بدورها. لا تنسى إجراء الخطوات الثلاثة مع كاميرا واحدة في المرة! إذا فعلت ذلك مع عدة كاميرات في وقت واحد فهذا سوف يسبب تداخل بينهما وسوف يفشل الاتصال.

- من الضروري جداً إعطاء رقم مختلف لكل كاميرا وإلا فإن الاتصال الجديد سوف يلغي الاتصال السابق ولن تتمكن الكاميرا المتصلة أولاً من الاتصال بجهاز الاستقبال انظر أ.2)
- يمكنك تحديد الوضع SCAN مع ضبط "الطفل" في القائمة الرئيسية. إذا اخترت الوظيفة SCAN، سيتم عرض الصور من كل كاميرا إرسال على الشاشة كل بدورها لمدة 8 ثوان. بعد 30 ثانية، إذا لم يتم الكشف عن أي ضواء من قبل كاميرا الإرسال، سيتم إيقاف تشغيل الشاشة حتى يتم اكتشاف أي ضواء، فتقوم الشاشة بعرض صورة كاميرا الإرسال هذه لمدة 15 ثانية قبل الاستمرار في مسح الكاميرات الأخرى.

2. إذا كنت ترغب في قطع اتصال كاميرا

- تذكر إيقاف تشغيل الكاميرا.

- كما في الاقتران، ارجع إلى "توأمة" ثم اضغط على زر ON/OFF لقطع اتصال الكاميرا.

زر [|||||] سوف يومض لمدة 15 ثانية وحرف "Y" سوف يختفي ليحل محله حرف "N".

تم قطع اتصال الكاميرا.

استخدام القائمة الرئيسية

تتكون القائمة الرئيسية من 4 أجزاء: "الشاشة"، "اللغة"، "اتصال"، "الطفل". للوصول إلى كل جزء من القائمة تحرك عن طريق الأسهم ▼ ثم التأكيد عن طريق زر ON/OFF.

لتغيير الإعدادات، حدد باستخدام زر ON/OFF، قم بتغيير الإعدادات عن طريق الأسهم ▼ ثم قم بالتأكد عن طريق زر ON/OFF. للعودة إلى القائمة عندما تكون في الإعدادات، حدد عن طريق الزر ON/OFF «الرجوع للقائمة».

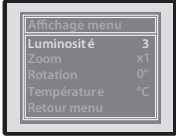

الشاشة: تتيح لك إجراء الإعدادات على شاشة جهاز الاستقبال.
السطوع

قم بضبط سطوع شاشة جهاز الاستقبال الخاص بك على المقياس من 1 إلى 5 (1 يعني أضعف سطوع و 5 أقوى سطوع).
يمكنك تحديد "180°" للحصول على الصورة في الوضع العكسي. "0°" تعني أن الصورة في الوضع الأولي.

درجة الحرارة

يمكنك عرض درجة الحرارة بمقياس الدرجة المتئوية °C أو فهرنهايت °F.
تكبير الصورة
يمكنك تكبير الصورة بنسبة 200% بتحديد تكبير الصورة x2 أو العودة إلى المستوى العادي بتحديد تكبير الصورة x1.



اللغة: تتيح لك اختيار اللغة الرئيسية.

4 لغات متوفرة: الإنجليزية والفرنسية والإسبانية والألمانية.
حدد لغتك باستخدام زر ON/OFF وسوف تعود مباشرة إلى القائمة الرئيسية.

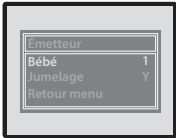

التوأمة

«Y» يشير إلى أن جهاز الاستقبال متصل بالكاميرا، «N» يعني أنه غير متصل.
جميع خطوات الاتصال موضحة في الفصل "توصيل الكاميرا بجهاز الاستقبال".
الاتصال: تتيح لك توصيل جهاز الاستقبال بالكاميرا واحدة.
الطفل
يشير إلى رقم الكاميرا التي تريد توصيلها (1، 2، 3، 4).
يمكنك أيضاً تنشيط الوضع SCAN للتنقل من كاميرا إلى أخرى كل 8 ثوانٍ.

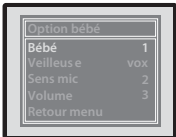

2 : الحساسية متوسطة → تنشيط جهاز الاستقبال بصوت متوسط الكثافة.
3 : الحساسية عالية → تنشيط جهاز الاستقبال بصوت عالي الكثافة.

الطفل: تتيح لك إجراء الإعدادات على الكاميرا.
الطفل

يشير إلى رقم الكاميرا التي تريد ضبط إعداداتها (1، 2، 3، 4).

ضوء الليل

VOX : ينشط عندما يُصدر الطفل ضوضاء.

تشغيل: دائماً نشط.

إيقاف: مطلقاً.

حساسية الميكروفون

NoVox : تقوم الكاميرا بنقل الصور في الوضع المستمر. لا يمكن تفعيل هذه الوظيفة عن طريق الصوت.

مستوى الصوت

يمكنك ضبط مستوى صوت الكاميرا حتى 5 (1 هو أدنى مستوى للصوت و 5 هو أعلى مستوى للصوت).

تشغيل: دائماً نشط.

يشير إلى حساسية ميكروفون الكاميرا النشطة للصوت. هناك 3 مستويات للحساسية (من 1 إلى 3)، يتم تنشيط المستويات الثلاثة عن طريق صوت الطفل.

1 : الحساسية ضعيفة → تنشيط جهاز الاستقبال بصوت عالي الكثافة.

جدول استكشاف الأخطاء وإصلاحها

المشكلة	الأسباب المحتملة	الحلول
لا يتم إرسال إشارة صوتية أو فيديو.	<ul style="list-style-type: none"> حساسية المايكروفون منخفضة للغاية. البطارية فارغة أو الموائم الكهربائي غير موصل بمصدر الإرسال بشكل صحيح. 	<ul style="list-style-type: none"> قم بزيادة حساسية المايكروفون باستخدام قائمة إعدادات الطفل. استبدل البطارية أو تحقق من التوصيل.
البث الدائم	<ul style="list-style-type: none"> حساسية المايكروفون مرتفعة للغاية. ضبط حساسية المايكروفون على NoVox. 	<ul style="list-style-type: none"> قم بخفض حساسية المايكروفون باستخدام قائمة إعدادات الطفل. قم بتغيير حساسية المايكروفون إلى الوضع Vox (الصوت نشط).
التنشيط الدائم لإنذار خارج النطاق.	<ul style="list-style-type: none"> بطارية الكاميرا فارغة. المسافة بين جهاز الإرسال وجهاز الاستقبال تتجاوز نطاق التشغيل. تم فقد الاتصال أو الاتصال غير صحيح. 	<ul style="list-style-type: none"> قم بتغيير البطارية أو استخدم الموائم الكهربائي. ضع جهاز الإرسال أقرب ما يكون لجهاز الاستقبال. أعد الاتصال مجدداً.
الصورة على الشاشة ليست واضحة أو متوقفة أو يتم عرضها باللونين الأسود والأبيض.	<ul style="list-style-type: none"> تم بلوغ حدود نطاق التشغيل. السطوع منخفض جدا في غرفة الطفل، يعمل جهاز الإرسال في وضع الرؤية الليلية باستخدام صمامات ليد LED بالأشعة تحت الحمراء كمصدر للضوء. تداخل من أجهزة أخرى يمنع جهاز الإرسال من العمل بشكل صحيح. 	<ul style="list-style-type: none"> ضع جهاز الاستقبال أقرب ما يكون لجهاز الإرسال. قم بزيادة السطوع في غرفة الطفل. أعد تشغيل جهاز الإرسال من خلال إيقاف تشغيله وتشغيله مجدداً.
البطارية منخفضة بشكل دائم.	<ul style="list-style-type: none"> البطارية فارغة. البطارية القابلة لإعادة الشحن تالفة. 	<ul style="list-style-type: none"> قم بإعادة شحن البطارية باستخدام الموائم الكهربائي (جهاز الاستقبال). استبدل البطارية القابلة لإعادة الشحن.
مكبر الصوت لا يُصدر أي صوت على جهاز الاستقبال.	<ul style="list-style-type: none"> مكبر الصوت على الوضع "كتم الصوت". 	<ul style="list-style-type: none"> اضغط على أيقونة  لإلغاء وظيفة "كتم الصوت".
الكثير من الضوضاء الثابتة والتداخلات.	<ul style="list-style-type: none"> جهاز الإرسال موضوع بالقرب من أجهزة كهربائية أخرى. 	<ul style="list-style-type: none"> قم بإبعاد الأجهزة الكهربائية أو غير موضع الكاميرا لإبعادها عن التداخل أو قم بتغيير القناة.
نطاق العمل منخفض جداً.	<ul style="list-style-type: none"> يوجد حاجز سميك جداً بين الكاميرا وجهاز الاستقبال. بطارية جهاز الإرسال فارغة. 	<ul style="list-style-type: none"> غير مكان جهاز الإرسال أو جهاز الاستقبال. قم بتغيير البطارية أو استخدم الموائم الكهربائي.

- 2.414250-2.475000 جيجا هرتز
- أقصى إنتاج للطاقة. الكاميرا: 50 ميغا وات
- جهاز الاستقبال: 50 ميغا وات

- قيم الدخل الاسمية: 100-240 فولت، 60/50 هرتز، 0.2 أمبير
- قيم الخرج الاسمية: 5.0 فولت 600 ميلي أمبير

الصانع: Becky Electronics
الطراز: SW0500600-A02
إصدار المعدات: V01

Garantie
À VIE*

LIFETIME
Warranty*



1 Les parents remplissent le formulaire d'enregistrement

sur le site

www.service-babymoov.com



2 Ils joignent leur preuve d'achat

(scan du ticket de caisse ou facture) et valident le formulaire dans un délai de 2 mois maximum après la date d'achat du produit.



3 Ils reçoivent un mail

de confirmation d'activation de la garantie à vie.

FR

* **Garantie à vie.** Cette garantie est soumise à conditions. Liste des pays concernés, activation et renseignements en ligne à l'adresse suivante : www.service-babymoov.com

DE

* **Lebenslange Garantie.** Diese Garantie unterliegt bestimmten Konditionen. Liste der betroffenen Länder, Inanspruchnahme und Informationen unter: www.service-babymoov.com

ES

* **Garantía de por vida.** Esta garantía está sujeta a una serie de condiciones. En la siguiente dirección web, puede consultar on-line el listado de países, la activación y otras informaciones de su interés: www.service-babymoov.com

IT

* **Garanzia a vita.** La presente garanzia è subordinata a determinate condizioni. Elenco degli Paesi interessati, attivazione e informazioni disponibili al seguente indirizzo : www.service-babymoov.com

RO

* **Garanție pe viață.** Această garanție este supusă anumitor condiții. Lista țării interesate, modul de activare și alte informații sunt disponibile la adresa următoare: www.service-babymoov.com

DK

* **Livstidsgaranti.** Denne garanti er underlagt visse betingelser. Liste over inkluderede lande, aktivering og informationer kan fås på følgende adresse: www.service-babymoov.com

EN

* **Lifetime warranty.** Warranty subject to terms and conditions. List of countries involved, activation and information online at this address: www.service-babymoov.com

NL

* **Levenslange garantie.** Deze garantie is aan voorwaarden onderworpen. Lijst met betrokken landen, activatie en inlichtingen online op volgende adres: www.service-babymoov.com

PT

* **Garantia vitalicia.** Esta garantia é subordinada a determinadas condições. A lista de países envolvidos, ativação e posteriores informações estão disponíveis no sítio eletrónico: www.service-babymoov.com

CZ

* **Doživotní záruka.** Tato záruka podléhá určitým podmínkám. Seznam zainteresovaných zemí, aktivace a informace jsou k dispozici na adrese: www.service-babymoov.com

PL

* **Dożywotnia gwarancja.** Gwarancja ta podlega pewnym warunkom. Lista krajów, aktywacja oraz informacje są dostępne pod następującym adresem: www.service-babymoov.com

AR

ضمان مدى الحياة. يخضع الضمان للبند والشروط. بحكم الاطلاع على قائمة الدول المشمولة بالضمان وتفعيله ورميز من المعلومات على الرابط الإلكتروني التالي: www.service-babymoov.com

Babymoov
Parc Industriel des Gravanches
16, rue Jacqueline Aurio
63051 Clermont-Ferrand 2 - France
www.babymoov.com

Hotline (only for France) :

04 73 28 37 37

Designed and engineered
by Babymoov in France